



**IT** **ATTENZIONE:** leggere le istruzioni prima dell' utilizzo.

**EN** **WARNING:** read the instructions carefully before use. **FR** **ATTENTION:** lire attentivement les instructions avant l' usage.

**DE** **ACHTUNG:** die anweisungen bitte vor gebrauch sorgfältig lesen.

**ES** **ADVERTENCIA:** leer atentamente las advertencias antes el uso de aparato.

**NL** **LET OP:** vóór gebruik de gebruiksaanwijzing aandachtig lezen.

**PT** **ATENÇÃO:** ler atentamente as instruções **PL** **UWAGA:** przed użyciem przeczytać instrukcję.

**CZ** **POZOR:** před použitím si přečtete návod k obsluze, antes da utilização.

**FI** **VARNING!** Läs noggrant igenom bruksanvisningen innan du använder maskinen.

**RU** **ВНИМАНИЕ:** ПЕРЕД ИСПОЛЬЗОВАНИЕМ УСТРОЙСТВА НЕОБХОДИМО ТЩАТЕЛЬНО ПРОЧИТАТЬ ИНСТРУКЦИИ

**SK** **POZOR:** pred uporabo preberite navodila.

**SV** **VAROITUS!** Lue käyttöohjeet huolellisesti ennen laitteen käyttöä.

**HR** **PAŽNJA:** prije upotrebe pročitajte upute.

- IT** **Idropulitrice con motore a scoppio** ..... pag. 6  
**Motore:** vedi "manuale per l'utente - motore a benzina"
- EN** **High pressure cleaner with petrol engine** ..... pag. 12  
**Motor:** see "owner's manual - general gasoline engine".
- FR** **Nettoyeur haute pression á moteur thermique** ..... pag. 18  
**Moteur:** voir "manuel pour l'utilisateur - moteurs à essence"
- DE** **Hochdruckreiniger mit Verbrennungsmotor** ..... Seite 24  
**Motor:** siehe "Bedienungsanleitung - benzinmotoren".
- ES** **Limpiadora de alta presión con motor de explosión** ..... pág. 30  
**Motor:** véase "manual para el usuario - motor de gasolina".
- NL** **Hogedrukreiniger met benzinemotor** ..... blz. 36  
**Motor:** zie "Gebruikershandleiding - benzinemotor".
- PT** **Lavadora de alta pressão com petrol motor** ..... pág. 42  
**Motor:** veja "manual para o usuário - motor a gasolina".
- PL** **Myjka wysokociśnieniowa z silnikiem spalinowym** ..... str. 48  
**Silnik:** patrz "instrukcja obsługi silnika"
- CS** **Vysokotlaký mycí stroj se spalovací motor** ..... str. 54  
**Motor:** viz "návod k obsluze - zážehový motor".
- FI** **Painepesuri ja polttomoottori** ..... s. 60  
**Moottori:** katso: "Owner's manual – General gasoline engine"
- RU** **Гидроочиститель высокого давления с двигателем сгорания** ..... стр. 66  
**МОТОРА:** Инструкции в отношении мотора не включены в данный буклет, но включены в буклет производителя мотора.
- SL** **Visokotlačni vodni čistilni aparat (z motorjem na izgorevanje)** ..... str. 73  
**Motor:** glej "priložnik za uporabnika - običajni bencinski motor".
- SV** **Högtryckstvätt med en förbränningsmotor** ..... s. 79  
**Motor:** se "bruksanvisning – allmän bensinmotor".
- HR** **Visokotlačni vodeni čistač (s izgaranjem motorom)** ..... str. 84  
**Motor:** pogledajte "korisnički priručnik - benzinski motor opće namjene".

**THERMIC 5H**



Technical data plate.-Placa dato técnicos.

Fig. A

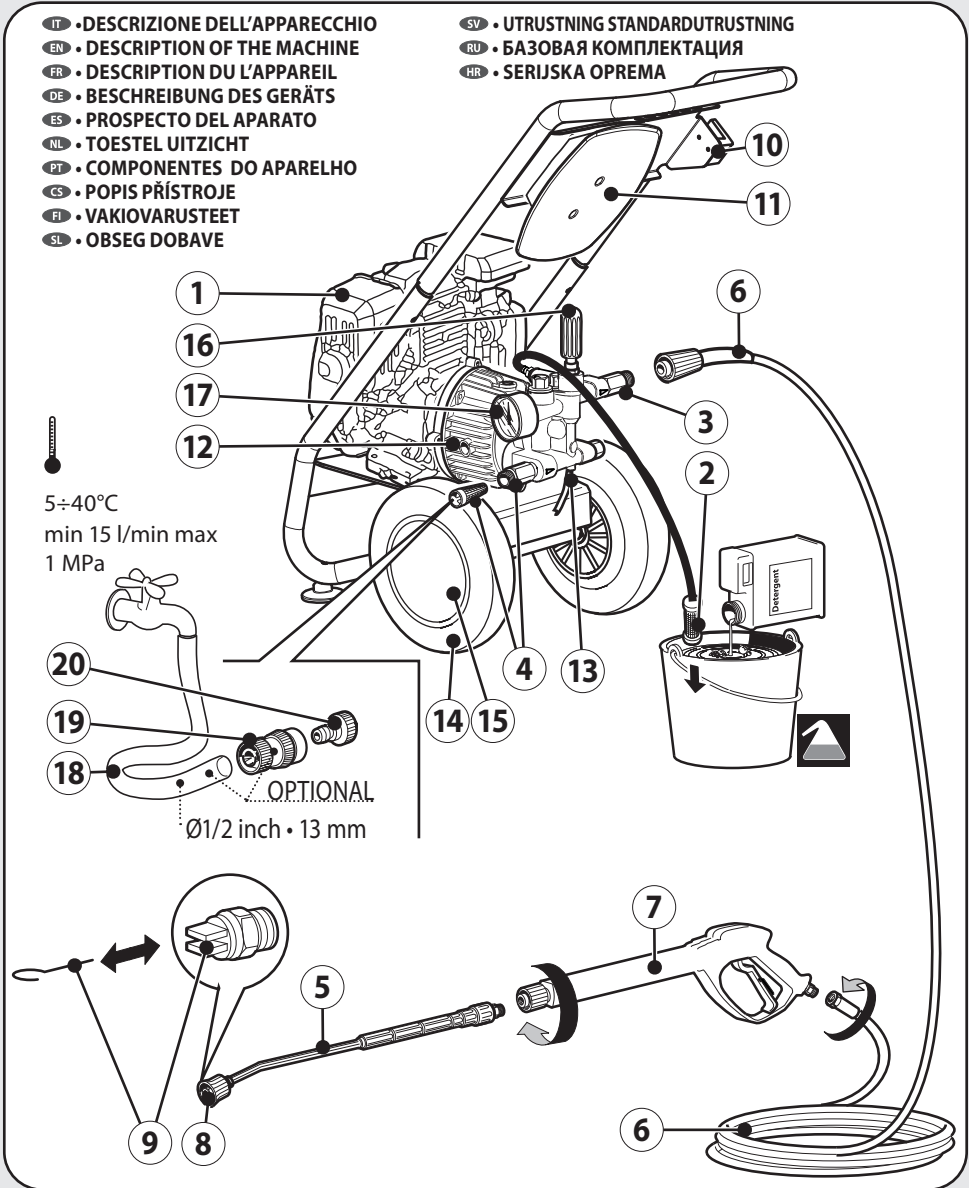

IT In base al modello si possono verificare delle differenze nella fornitura. EN Depending on the model, there are differences in the scopes of delivery. FR Suivant le modèle, la fourniture peut varier. DE Je nach Modell gibt es Unterschiede im Lieferumfang. ES Según el modelo, hay diferencias en el contenido suministrado. PT Consoante o modelo, existem diferenças no volume de fornecimento. CS V závislosti na modelu se liší obsah dodávky. FI Mallien varustetaso vaihtelee, katso kuvaus laatikon kyljestä. NL Afhankelijk van het model zijn er verschillen in de leveringspakketten. SL Glede na model so lahko različne pri dobavi. SV Leveransomfånget varierar allt efter modell. RU В данном руководстве по эксплуатации дано описание прибора с максимальной комплектацией. Комплектация отличается в зависимости от модели. HR Ovisno o modelu postoje razlike u sadržaju isporuke

Fig. B

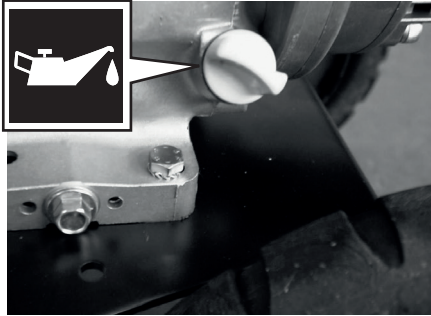

- IT** **⚠ATTENZIONE!** Il motore non è provvisto di olio. E' necessario riempire il carter prima di avviare il motore.
- EN** **⚠CAUTION!** The engine is not provide with oil. It is necessary to fil the carter before starting the engine.
- FR** **⚠ATTENTION!** Le moteur n'a pas d'huile. Remplissez le carter avant de démarrer le moteur.
- DE** **⚠ACHTUNG!** Der Motor enthält kein Öl. Vor dem Anlassen des Motors mit Öl einfüllen.
- ES** **⚠ATENCIÓN!** El motor no está provisto de aceite. Es necesario llenar el cárter antes de poner en marcha el motor.
- NL** **⚠LET OP!** Het motor is niet voorzien van olie. Alvorens de motor te starten moet het carter eerst met olie gevuld worden.
- PT** **⚠ATENÇÃO!** O motor não vem com óleo. É necessário encher o cárter antes de ligar o motor.
- PL** **⚠UWAGA!** Uzupełnij poziom oleju. Przed włączeniem pompy sprawdź poziom oleju.
- CS** **⚠APOZOR!** Motor není vybaven olejem. Je nutné naplnit olejovou nádrž před nastartováním motoru.
- FI** **⚠VAROITUS!** Moottori toimitetaan ilman öljyä. Täytä moottorin öljysäiliö ennen käynnistystä.
- RU** **⚠ВНИМАНИЕ:** отсутствие масла в двигателе. еобходимо заполнить картера перед запуском двигателя.
- SL** **⚠POZOR!** Motor ni dobavljen z oljem. Pred zagonom motorja morate napolniti rezervoar.
- SV** **⚠OBSERVERA:** Motorn levereras utan olja. Motorn måste fyllas med olja innan den startas.
- HR** **⚠OPREZ!** Motor se isporučuje bez uljem. Prije pokretanja morate napuniti uljno korito uljem.

Fig. C

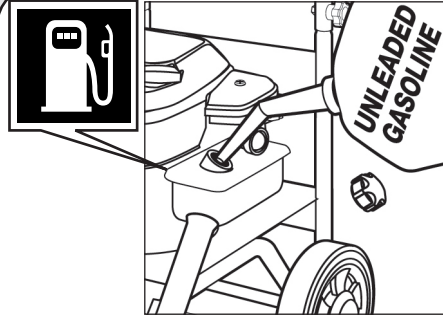

- IT** **⚠ATTENZIONE!** Riempire il serbatoio con benzina senza piombo. Non usare benzina contenente piombo.
- EN** **⚠CAUTION!** Fill gas tank with unleaded gasoline. Do not use leaded gasoline.
- FR** **⚠ATTENTION!** Le réservoir doit être rempli avec de l'essence sans plomb. Il est absolument interdit d'utiliser de l'essence contenant du plomb
- DE** **⚠ACHTUNG!** Den Tank mit bleifreiem Benzin füllen. Kein bleihaltiges Benzin verwenden.
- ES** **⚠ATENCIÓN!** Llenar el depósito con gasolina sin plomo. No usar gasolina con plomo.
- NL** **⚠LET OP!** Vul de tank met loodvrije benzine. Gebruik geen loodhoudende benzine.
- PT** **⚠ATENÇÃO!** Encha o tanque com gasolina sem chumbo. Não use gasolina que contenha chumbo.
- PL** **⚠UWAGA!** Napełniaj zbiornik benzyną bezołowiową. Nie używaj benzyny ołowiowej
- CS** **⚠POZOR!** Naplnit nádrž bezolovnatým benzínem. Nepoužívat olovnatý benzin.
- FI** **⚠VAROITUS:** Täytä polttoainesäiliö lyijyttömällä bensiinillä. Älä käytä lyijyä sisältävää polttoainetta.
- RU** **⚠ВНИМАНИЕ:** Залить в бак с неэтилированного бензина. Не используйте этилированный бензин.
- SL** **⚠POZOR!** Rezervoar za gorivo napolnite z neosvinčenim bencinom. Ne uporabljajte osvinčenega bencina.
- SV** **⚠OBSERVERA:** Använd endast blyfri bensin. Använd inte blyad bensin.
- HR** **⚠OPREZ!** Spremnik za gorivo napunit bezolovnim benzinom. Ne koristite olovni benzin.

Fig. D

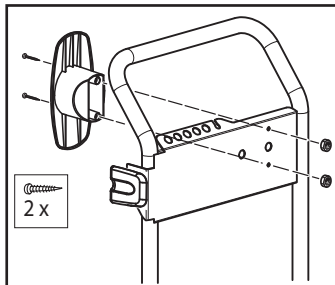
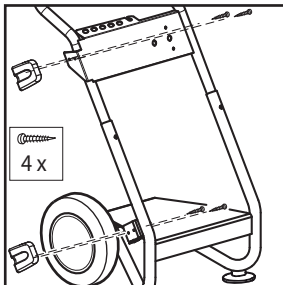
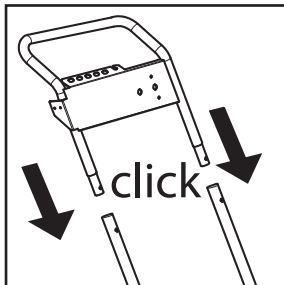

LwA

103 dB

### LwA 103dB (A)

- IT Livello di potenza acustica garantito
- EN Acoustic power granted
- FR Niveau du puissance sonore garanti
- DE Garantiertes Schalleistungsniveau
- ES Nivel de potencia acústica garantido
- NL Geluidsdrukniveau LwA gegarandeerd
- PT Nivel de potencia acústica garantida
- PL Gwarantowany poziom mocy akustycznej
- CS Zaručená hladina akustického výkonu
- FI Taattu ääniteho
- RU Акустическая мощность предоставлено
- SL Zagotovljen nivo zvočne moči
- SV Garanterad ljudeffekt
- HR Zajamčena razina zvučne snage

### LpA 90,3dB (A)

- IT Livello pressione acustica
- EN Acoustic pressure
- FR Niveau de pression acoustique
- DE Schalldruckpegel
- ES Nivel de ruido
- NL Geluidsdrukniveau
- PT Nivel da pressão acústica
- PL Poziom ciśnienia akustycznego
- CS Hladina akustického tlaku
- FI Äänen paineen taso
- RU Уровень звукового давления
- SL Stopnja zvočnega hrupa
- SV Akustisk tryck nivå
- HR Razina akustičnog pritiska

Values according to standard EN 60335-2-79

### 2 m/s<sup>2</sup>

- IT Vibrazioni trasmesse all'utilizzatore
- EN Arm vibrations
- FR Vibrations transmises à l'utilisateur
- DE Effektivbeschleunigung Hand-Arm Vibrationswert
- ES Vibraciones transmitidas al usuario
- NL Op de gebruiker overgebrachte trillingen
- PT Aceleração efectiva, valor relativo à vibração mão-braço.
- PL Wibracje przekazywane użytkownikowi
- CS Vibration přenášené na uživatele
- FI Efektiivinen kiihtyvyyys, käden-käsivarren tärinäarvo
- RU Вибрации, передаваемые пользователю
- SL Tresljaji, ki se prenesejo na uporabnika
- SV Effektiv acceleration hand-arm vibrationsvärde
- HR Prijenos vibracija na korisnika





## SIMBOLI

### ATTENZIONE

Si avvisa l'utente che la mancata osservanza delle procedure di esercizio e manutenzione può comportare danni o distruzione delle attrezzature.



### NOTA

Le **note** forniscono informazioni utili.

## DESCRIZIONE DELL'APPARECCHIO

pag. 2, fig. A.

- 1-Motore
- 2-Tubo di aspirazione
- 3-Uscita acqua
- 4-Entrata + filtro
- 5-Lancia
- 6-Tubo ad alta pressione
- 7-Pistola
- 8-Portaugelli
- 9-Ugello  
(con spillo pulizia ugello)
- 10-Portaccessori
- 11-Supporto tubo
- 12-Spia olio
- 13-Valvola termica
- 14-Ruota
- 15-Fermo ruota
- 16- regolatore di pressione
- 17- manometro
- 18-Tubo alimentazione acqua,  
optional -SE PRESENTE
- 19-Attacco rapido per ingresso acqua -  
optional -SE PRESENTE
- 20-Innesto

## DISIMBALLO

Dopo aver tolto l'imballaggio, assicurarsi dell'integrità dell'apparecchio.

- In caso di dubbio, non utilizzare l'apparecchio e rivolgersi ad un centro specializzato o al rivenditore.
- Per motivi di trasporto e di dimensioni dell'imballo alcune parti accessorie possono essere fornite smontate, nel qual caso eseguire il mon-

taggio seguendo le istruzioni contenute nel presente libretto.

- Gli elementi dell'imballaggio (sacchetti in plastica, polistirolo espanso, chiodi, ecc.) non devono essere lasciati alla portata dei bambini, in quanto potenziali fonti di pericolo.

## AVVERTENZE GENERALI



**ATTENZIONE:** Questo manuale è stato redatto per l'utilizzatore. Le istruzioni che riguardano il motore sono incluse nel libretto scritto dal produttore in dotazione. Leggere attentamente le istruzioni contenute che forniscono importanti indicazioni sulla sicurezza d'installazione, d'uso e manutenzione.

**CONSERVARE CON CURA QUESTO LIBRETTO PER OGNI ULTERIORE CONSULTAZIONE.**

⚠ **ATTENZIONE:** Apparecchio da utilizzarsi solo all'aperto.

⚠ **ATTENZIONE:** Alla fine di ogni lavoro, scollegare sempre il motore ed il collegamento idrico.

⚠ **ATTENZIONE:** Non usare l'apparecchio se le parti importanti risultano danneggiate, es. dispositivi di sicurezza, tubo alta pressione pistola ecc.

⚠ **ATTENZIONE:** Questo apparecchio è stato progettato per essere utilizzato con il detergente fornito o prescritto dal costruttore, tipo shampoo detergente neutro a base di tensioattivi biodegradabili anionici. L'impiego di altri detergenti o sostanze chimiche può compromettere la sicurezza dell'apparecchio.

⚠ **ATTENZIONE:** Non utilizzare l'apparecchio in prossimità di persone, salvo il caso in cui queste indossino abiti protettivi.

⚠ **ATTENZIONE:** Il getto della lancia non deve essere indirizzato verso parti meccaniche contenenti grasso lubrificante: in caso contrario il grasso verrà disciolto e disperso sul terreno. I pneumatici e le valvole d'aria dei pneumatici devono essere lavati mantenendo una distanza minima di 30 cm; in caso contrario essi potrebbero essere danneggiati dal getto d'acqua alta pressione. Il primo segno di tale danneggiamento è dato dallo sbiadimento del pneumatico. Pneumatici e valvole d'aria dei pneumatici danneggiati sono pericolosi per la vita.

⚠ **ATTENZIONE:** I getti ad alta pressione possono essere pericolosi se usati impropriamente. I getti non devono essere diretti verso le persone, gli animali, verso le apparecchiature elettriche vive oppure verso l'apparecchio stesso.

⚠ **ATTENZIONE:** I tubi flessibili, gli accessori e i raccordi per l'alta pressione, sono importanti per la sicurezza dell'apparecchio. Utilizzare solamente tubi flessibili,

accessori e raccordi prescritti dal costruttore (è estremamente importante preservare l'integrità di questi componenti evitando un uso improprio e prevenendoli da pieghe, urti, abrasioni).

**⚠ATTENZIONE:** La pistola è dotata di un fermo di sicurezza. Ogni qualvolta si interrompe l'uso della macchina è importante azionare il fermo di sicurezza per evitare aperture accidentali.

- Non dirigere il getto verso se stessi oppure verso altre persone per pulire abiti o scarpe.
- Non permettere che l'apparecchio venga usato da bambini o da personale non addestrato.
- Dispositivi di sicurezza: pistola dotata di fermo di sicurezza, pompa dotata di valvola di by pass.
- Il pulsante di sicurezza della pistola non serve al bloccaggio della leva durante il funzionamento, ma per evitarne aperture accidentali.

**⚠ATTENZIONE:** Apparecchi non dotati di A.S.S. – Automatic Stop System: non devono rimanere in funzione per più di 2 minuti a pistola rilasciata. L'acqua riciclata aumenta notevolmente di temperatura provocando gravi danni alla pompa.

**⚠ATTENZIONE:** Spegnerne completamente l'apparecchio (interruttore generale in posizione OFF) ogni qualvolta lo si lascia incustodito.

**⚠ATTENZIONE:** Ogni macchina viene collaudata nelle sue condizioni d'uso, per cui è normale che alcune gocce d'acqua rimangano presenti al suo interno.

**⚠ATTENZIONE:** Macchina con fluido in pressione. Impugnare la pistola saldamente per prevenire la forza di reazione. Utilizzare solo l'ugello di alta pressione in dotazione alla macchina.

**⚠ATTENZIONE:** Il tubo ad alta pressione è stato progettato e costruito per resistere alle alte pressioni. Per non danneggiarlo va trattato con particolare riguardo. Un cattivo utilizzo può generare danni o rotture premature e causare il decadimento della garanzia.

**⚠16 ATTENZIONE:** Questo apparecchio non è destinato all'utilizzo da parte di persone (bambini compresi) con ridotte capacità fisiche, sensoriali o mentali o mancanza di esperienza e conoscenza, a meno che non abbiano avuto istruzioni per l'uso o la supervisione dell'apparecchio da parte di una persona responsabile della loro sicurezza.

**⚠ATTENZIONE:** I bambini, anche se controllati, non devono giocare con il prodotto.

**⚠ATTENZIONE:** Non mettere in funzione l'idropulitrice prima di aver srotolato il tubo ad alta pressione.

**⚠ATTENZIONE:** Avvolgere e svolgere il tubo avendo cura di non causare il ribaltamento dell'idropultrice.

**⚠ATTENZIONE:** Quando si svolge o avvolge il tubo, la macchina deve essere spenta ed il tubo scarico dalla pressione (fuori servizio).

**⚠ATTENZIONE:** Rischio di scottature dallo scarico del motore. **NON TOCCARE O NON METTERE IL TUBO A**

**CONTATTO CON LO SCARICO DEL MOTORE.**

**⚠ATTENZIONE:** Si raccomanda l'uso di dispositivi di protezione acustica.

**⚠ATTENZIONE:** Non utilizzare applicazioni azionate da motori a combustione interna in ambienti chiusi eccetto dove prevista adeguata ventilazione come stabilito dalle autorità nazionali del lavoro.

**⚠ATTENZIONE:** Assicurarsi che alcuna emissione di scarico sia nelle vicinanze di ingressi d'aria.

## **USO PREVISTO DELLA MACCHINA**

**L'apparecchio è destinato ad un utilizzo PROFESSIONALE.**

**L'apparecchio può essere usato per il lavaggio di superfici in ambienti esterni, ogni qualvolta si richieda l'uso di acqua in pressione per eliminare lo sporco.**

Le tecnologie costruttive sono state studiate per garantire altissimi livelli di affidabilità, sicurezza e durata nel tempo. È assolutamente vietato usare la macchina in ambienti o zone classificate potenzialmente esplosive. La temperatura dell'ambiente di lavoro deve essere compresa tra +5 ÷ +50 °C. La forma della carenatura è stata studiata per offrire la massima comodità di trasporto con apposita impugnatura, priva di sporgenze e spigoli pericolosi. La macchina è provvista di una lancia con pistola dotata di impugnatura per favorire una pratica posizione di lavoro, le cui forme e dimensioni corrispondono alle norme di sicurezza vigenti.

È vietato applicare protezioni o modifiche sulla lancia di spruzzatura o agli ugelli di lavaggio.

L'idropultrice ad alta pressione è idonea per il lavaggio con acqua fredda o tiepida alla temperatura max di 40°C, temperature superiori possono danneggiare la pompa.

L'acqua di alimentazione dell'idropultrice non deve essere sporca, sabbiosa o contenere prodotti chimici corrosivi per non compromettere il buon funzionamento e la lunga durata dell'apparecchiatura.

Con opportuni accessori opzionali si possono svolgere lavori di schiumatura, sabbatura e lavaggi con spazzola rotativa da applicare alla pistola.

## **CORRETTO UTILIZZO DELLA MACCHINA**

**⚠ATTENZIONE:** L'idropultrice deve essere posizionata su un piano sicuro, stabile e in posizione orizzontale.

**⚠ATTENZIONE:** Ogni qualvolta si usa l'idropultrice ad alta pressione si consiglia di impugnare la pistola nella posizione corretta, con una mano sull'impugnatura

ra e l'altra sulla lancia.

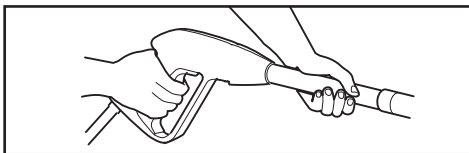

**ATTENZIONE:** Il getto dell'acqua non deve mai essere diretto verso la macchina.

## II. DISPOSITIVO DI SICUREZZA DELLA PISTOLA

Ogni qualvolta si ha la necessità di fermare la macchina è importante inserire la sicura  presente sulla pistola per evitare aperture accidentali.

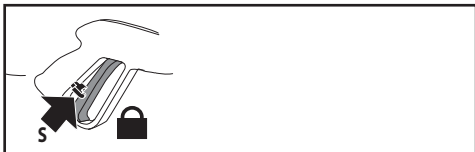

## II. ASPIRAZIONE DEL DETERGENTE



Immergere il tubo di aspirazione munito di filtro nel serbatoio del detergente. Accendere l'apparecchio: L'aspirazione del detergente avviene automaticamente quando la testina regolabile della lancia viene ruotata per il funzionamento a bassa pressione (in senso antiorario).

**ATTENZIONE:** Usare solamente detergenti liquidi, evitare assolutamente prodotti acidi o molto alcalini. Vi consigliamo di usare i nostri prodotti che sono stati studiati appositamente per l'uso con idropultrici.

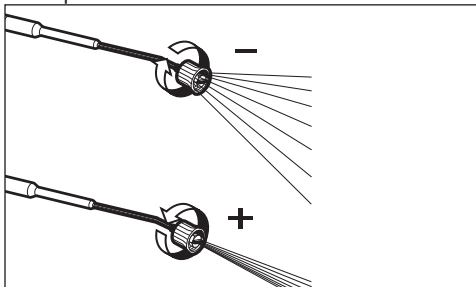

## III. USO DELLA LANCIA

La testina regolabile permette di selezionare il getto a bassa e alta pressione. La selezione della pressione avviene ruotando la testina regolabile. Per aumentare la pressione ruotare la testina regolabile in senso orario, per diminuire la pressione ruotarla in senso antiorario.

## IV. APPARECCHI DOTATI DI VALVOLA TERMICA

Questo dispositivo consente di lasciare lavorare l'apparecchio in by-pass, scaricando automaticamente l'acqua quando questa raggiunge una temperatura di circa 60°C e raffreddando gli organi di funzionamento.

**ATTENZIONE:** apparecchi non dotati di questo dispositivo non devono rimanere in funzione per più di 2 minuti a pistola rilasciata. L'acqua riciclata aumenta notevolmente di temperatura provocando gravi danni alla pompa.

## MONTAGGIO

Osservare la serie di foto sotto riportata (fig. D)

## ISTRUZIONI DI FUNZIONAMENTO

**ATTENZIONE!** Non avviare il motore con un livello di olio troppo alto o troppo basso poiché può causare un danno al motore. Per eventuali domande riguardo il motore, leggete il manuale incluso con la macchina.

**ATTENZIONE!** Il motore non è provvisto di olio. E' necessario riempire il carter prima di avviare il motore.



**ATTENZIONE!** Prima dell'avviamento della pompa, assicurarsi che l'olio nel carter sia al giusto livello.

**ATTENZIONE!** Per la prima volta, o dopo un periodo di lunga inattività, è necessario collegare per alcuni minuti solo il tubo ingresso acqua per fare uscire dalla mandata eventuali impurità in modo da non intasare l'ugello della pistola.



**ATTENZIONE!** Riempire il serbatoio con benzina senza piombo. Non usare benzina contenente piombo.



## I. AVVIAMENTO

### ALIMENTAZIONE IDRICA

#### Collegamento idrico - Ulteriori indicazioni di sicurezza



**ATTENZIONE (simbolo):** apparecchio non adatto al collegamento alla rete dell'acqua potabile.

**ATTENZIONE:** L'acqua che è passata attraverso i dispositivi antiriflusso è considerata non potabile.

#### ATTENZIONE: - Pericolo!

Aspirare solamente acqua filtrata o pulita. Il rubinetto di prelievo acqua deve garantire una erogazione pari al doppio della portata massima della pompa.

- Portata minima: 15 l/ min.
- Temperatura massima dell'acqua in ingresso: 40°C
- Pressione massima dell'acqua in ingresso: 1Mpa

Collocare l'idropulitrice il più vicino possibile alla rete idrica di approvvigionamento.

#### Alimentazione dalla condotta dell'acqua

- Collegare un tubo flessibile di alimentazione al raccordo per l'acqua dell'apparecchio ed all'alimentazione dell'acqua.
- Aprire il rubinetto.

L'idropulitrice può essere collegata direttamente alla rete pubblica di distribuzione dell'acqua potabile solamente se nella tubazione di alimentazione è installato un dispositivo antiriflusso con svuotamento conforme alle normative vigenti. Assicurarsi che il tubo sia almeno Ø 13mm e che sia rinforzato.

#### Alimentazione dell'acqua da un serbatoio aperto

- Svitare il raccordo per l'alimentazione dell'acqua.
- Avvitare il tubo di aspirazione con filtro (non compreso nella fornitura) al raccordo per l'acqua dell'apparecchio.
- Immergere il filtro nel serbatoio.
- Sfiatare l'apparecchio prima dell'uso.
  - Svitare il tubo flessibile ad alta pressione dal raccordo dell'alta pressione dell'apparecchio.
  - Accendere l'apparecchio e farlo funzionare finché l'acqua esce priva di bolle dal raccordo ad alta pressione.
  - Spegnerlo l'apparecchio e riavvitare il tubo flessibile ad alta pressione.

La non osservanza delle suddette condizioni provoca gravi danni meccanici alla pompa nonché il decadimento della garanzia.

1. Collegare il tubo alta pressione all'uscita alta pressione della macchina .

2. Innestare il tubo ad alta pressione alla pistola. Inserire la lancia nella prolunga della pistola e ruotare l'estremità della pistola fino alla posizione di blocco . Inserire l'ugello .

3. Collegare il tubo d'alimentazione acqua all'ingresso della pompa (Max. 1 MPa, temperatura max. 40° C.

4. Collegare il tubo all'alimentazione dell'acqua fredda ed aprire completamente il rubinetto .

5. Premere la leva della pistola per eliminare l'aria presente nella pompa ed aspettare che esca dall'ugello un flusso d'acqua costante .

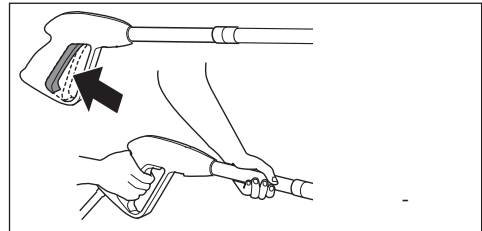

**ATTENZIONE:** Per favorire il primo avvio, si raccomanda di tenere premuta la leva della pistola mentre si tira la maniglia dell'avviatore.

6. Avviare il motore.

#### Motore:

vedi "manuale per l'utente - motore a benzina".

**ATTENZIONE: Non lasciare l'idropulitrice accesa al minimo per più di 2 minuti.**

## II. ARRESTO

In caso di emergenza, portare l'interruttore del motore su "OFF" per arrestare il motore. A tal fine procedere come segue:

**ATTENZIONE:** A fine lavoro spegnere la macchina.

**ATTENZIONE:** A macchina ferma, scaricare sempre il tubo della pressione, aprendo la pistola.

## MANUTENZIONE

**ATTENZIONE:** Prima di effettuare qualsiasi manutenzione alla idropulitrice, scaricare la pressione e togliere il collegamento idrico.



### I. LUBRIFICAZIONE

**Motore:** vedi “manuale per l’utente - motore a benzina”.

**Pompa:** Si consiglia olio sintetico per cambi ISO 150 - Capacità olio 60 gr .

### II. CONTROLLO FILTRO ASPIRAZIONE ACQUA

Ispezionare periodicamente il filtro di aspirazione per evitare intasamenti e compromettere il buon funzionamento della pompa.

### III. SOSTA PROLUNGATA

Se si prevede di conservare la macchina in ambienti dove esista il pericolo di gelo o di non utilizzarla per un periodo superiore ai 3 mesi, è consigliabile fare aspirare alla macchina, prima di riporla, una miscela di liquido antigelo (simile a quella utilizzata dalle automobili).

Inoltre, all’avviamento possono verificarsi delle piccole perdite dalla pompa, che scompariranno dopo qualche ora di funzionamento. Sono ammesse fino a 10 gocce al minuto, in caso di perdita maggiore, rivolgersi a un Servizio Assistenza Autorizzato.

### INCONVENIENTI E RIMEDI

**Motore:** vedi “manuale per l’utente - motore a benzina”.

**Pompa:** vedi tabella.

### RIPARAZIONI - RICAMBI

Per eventuali inconvenienti non menzionati nel presente manuale o rotture della macchina, si prega di interpellare un centro di Assistenza Autorizzato per la relativa riparazione o per la eventuale sostituzione di parti di ricambio originali.

### SMALTIMENTO



Quale proprietario di un apparecchio elettrico o elettronico, la legge (conformemente alla direttiva 2012/19/EU sui rifiuti da apparecchiature elettriche ed elettroniche e alle legi-

slazioni nazionali degli Stati membri UE che hanno messo in atto tale direttiva) le vieta di smaltire questo prodotto o i suoi accessori elettrici / elettronici come rifiuto domestico solido urbano e le impone invece di smaltirlo negli appositi centri di raccolta. E’ possibile smaltire il prodotto direttamente dal distributore mediante l’acquisto di un prodotto nuovo, equivalente a quello da smaltire. Abbandonando il prodotto nell’ambiente si potrebbero creare gravi danni all’ambiente stesso e alla salute umana.

Il simbolo in figura rappresenta il bidone dei rifiuti urbani ed è tassativamente vietato riporre l’apparecchio in questi contenitori. La non ottemperanza alle indicazioni della direttiva 2012/19/EU e ai decreti attuativi dei vari Stati comunitari è sanzionabile amministrativamente.

### CONDIZIONI DI GARANZIA

Tutti i nostri apparecchi sono stati sottoposti ad accurati collaudi e sono coperti da garanzia da difetti di fabbricazione in conformità alle normative vigenti applicabili nei vari Paesi.

La garanzia decorre dalla data di acquisto.

Sono esclusi dalla garanzia: le parti soggette a normale usura, le parti in gomma, spazzole di carbone, i filtri, gli accessori e gli optional; i danni accidentali, per trasporto, per incuria o inadeguato trattamento, per uso ed installazione errati o impropri.

La garanzia non contempla la pulizia degli organi funzionanti, delle incrostazioni, dei filtri e ugelli in genere.

La macchina è destinata esclusivamente ad un uso hobbystico e NON PROFESSIONALE:

La garanzia non copre l’uso diverso da quello privato.

### SCHEMA IDRICO

- 1) Alimentazione acqua
- 2) Valvola termica
- 3) Pompa alta pressione
- 4) Valvola by-pass interna
- 5) Contenitore liquido di pulizia
- 6) Tubo alta pressione
- 7) Pistola
- 8) Leva della pistola
- 9) Lancia
- 10) Testa ugello
- 11) Ugello

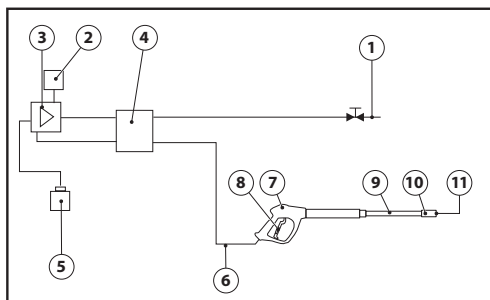

INCONVENIENTE	CAUSA	RIMEDIO
La pompa gira, ma non va in pressione	Filtro aspirazione intasato Valvola aspirazione e mandata intasata o usurata Ugello con foro troppo largo	Pulire filtro Rivolgersi al centro assistenza autorizzato  Pulire e/o sostituire
Pressione di lavoro irregolare	Aspirazione aria Valvole intasate e usurate Guarnizioni consumate	Controllare raccordi aspirazione Rivolgersi al centro assistenza autorizzato Rivolgersi al centro assistenza autorizzato
La pompa gocciola	Guarnizioni consumate	Rivolgersi al centro assistenza autorizzato
Calo di pressione	Ugello usurato Valvole sporche o bloccate Guarnizione valvola di reg. usurata Guarnizioni usurate Filtro sporco	Cambiare ugello Rivolgersi al centro assistenza autorizzato Rivolgersi al centro assistenza autorizzato Rivolgersi al centro assistenza autorizzato Controllare e/o pulire
Rumorosità	Aspirazione di aria Valvole usurate, sporche o bloccate Cuscinetti usurati Temperature eccessive dell'acqua Filtro sporco	Controllare i condotti di aspirazione Rivolgersi al centro assistenza autorizzato Rivolgersi al centro assistenza autorizzato Portare la temperatura sotto i 60°C Controllare e/o pulire
Presenza di acqua nell'olio	Anelli tenuta (acqua e olio) usurati Alta percentuale di umidità nell'aria	Rivolgersi al centro assistenza autorizzato Cambiare l'olio con frequenza doppia rispetto a quella prescritta
Perdite d'acqua dalla testata	Guarnizioni usurate Oring del sistema di tenuta usurati	Rivolgersi al centro assistenza autorizzato Rivolgersi al centro assistenza autorizzato



## SYMBOLS

### CAUTION

A **caution** is used to alert the user to fact that hazardous operating and maintenance procedures may result in damage to or destruction of equipment if not strictly observed.



### NOTE

A **note** is used to give helpful information.

## DESCRIPTION OF THE MACHINE

pag. 2, fig. A.

- 1-Engine
- 2-Suction hose
- 3-Water outlet
- 4-Water inlet + filter
- 5-Lance
- 6-High pressure hose
- 7-Gun
- 8-Nozzle holder
- 9-Nozzles  
(Nozzle cleaning pin)
- 10-Accessory holder
- 11-Cable holder
- 12-Pump Oil Alarm
- 13-Thermal valve
- 14-Wheel
- 15-Stationary wheel
- 16-Pressure control
- 17-Pressure gauge
- 18-Garden hose  
optional-IF PRESENT
- 19-Quick release water  
inlet connector  
optional-IF PRESENT
- 20-Mounting

## UNPACKING

After opening the package, check the entire unit.

- In case of problems with this unit do not use it until you have consulted an authorized service/

centre.

- Due to transport and packing dimension reasons, some accessories can be supplied disassembled; in this case the fitting has to be carried out following the instructions on this booklet.
- All possible harmful parts of the package (plastic bags, foamed polystyrene, nails etc.) should be kept out of children's reach.

## SAFETY PRECAUTIONS



**CAUTION: This manual has been drawn up for the user. The instructions concerning the engine are included in the booklet written by the manufacturer attached to this supply. Please carefully read the enclosed instructions that include important points about the safety for the installation, usage and maintenance.**

### **KEEP THIS BOOKLET HANDY FOR ANY FURTHER INFORMATION.**

- ⚠ **CAUTION:** This appliance is for outdoor use only.
- ⚠ **CAUTION:** Always turn off the engine and water source on completion of every job.
- ⚠ **CAUTION:** Never use the appliance if important parts of the appliance are damaged, e.g. safety devices, high pressure hose, gun, etc.
- ⚠ **CAUTION:** This appliance has been designed for use with the detergent provided or the detergent specified by the manufacturer, such as a neutral shampoo based on biodegradable anionic surface active detergents. The use of other detergents or chemicals may put the appliance's safety at risk.
- ⚠ **CAUTION:** Never use the appliance with people in the vicinity, unless they are wearing protective clothing.
- ⚠ **CAUTION:** Do not direct the nozzle toward mechanical parts containing lubricant grease, as the grease will dissolve and spread over the surrounding ground. Vehicle tyres/tyre valves may only be cleaned from a minimum distance of 30 cm, otherwise the vehicle tyre/tyre valve could be damaged by the high-pressure jet. The first indication of this is a discoloration of the tyre. Damaged vehicle tyres/tyre valves can be deadly dangerous.
- ⚠ **CAUTION:** High pressure jets may be dangerous if improperly used. Jets must never be pointed at people, animals, life electrical equipment or the appliance itself.
- ⚠ **CAUTION:** The hoses, accessories and high pressure couplings are important for the appliance's safety. Use only hoses, accessories and couplings recommended by the manufacturer (it is extremely important to protect these components against damage

by avoiding their improper use and protecting them against bending, knocks and scratches).

**⚠CAUTION:** The gun is fitted with a safety catch. Whenever use of the machine is interrupted it is important to operate the safety catch to prevent accidental activation of the jet.

- Never point the jet at yourself or others to clean clothing or footwear.
- Never allow children or untrained people to use the appliance.
- Safety features: gun equipped with safety locking device, pump equipped with by-pass valve
- The safety button on the gun is not there to lock the lever during operation, but to prevent its accidental operation.

**⚠CAUTION:** Appliances not equipped with A.S.S. – Automatic Stop System: must not be left in operation for more than 2 minutes with the gun released. The recycled water heats up considerably, seriously damaging the pump.

**⚠CAUTION:** Switch the appliance off completely (master switch on OFF) whenever it is left unattended.

**⚠CAUTION:** Every machine is tested in its operating conditions, so it is normal for a few drops of water to be left inside it.

**⚠CAUTION:** Appliance with fluid under pressure. Keep a firm hold on the gun and be prepared to take the kickback pressure. Only use the high pressure nozzle provided with the appliance.

**⚠CAUTION:** The high pressure hose is designed and produced to withstand high pressures. To avoid damage, it must be handled with special care. Misuse may lead to premature breakages or damage and cause the loss of warranty cover.

**⚠16CAUTION:** This appliance is not intended for use by persons (including children) with reduced physical, sensory or mental capabilities, or lack of experience and knowledge, unless they have been given supervision or instruction concerning use of the appliance by a person responsible for their safety.

**⚠17CAUTION:** Children should be supervised to ensure that they do not play with the appliance.

**⚠CAUTION:** Never start the high-pressure cleaner without first completely unwinding the high-pressure hose.

**⚠CAUTION:** When winding and unwinding the pipe take care not to cause the high-pressure cleaner to overturn.

**⚠CAUTION:** Before unwinding or winding the hose, switch the machine off and release the pressure in the hose itself (switching off).

**⚠CAUTION:** Risk of scalding from engine exhaust. DO NOT TOUCH OR DO NOT PUT THE HOSE IN CONTACT WITH THE ENGINE EXHAUST.

**⚠CAUTION:** The use of ear protector is recommended.

**⚠CAUTION:** Do not use combustion engine powered

appliances indoors unless adequate ventilation is assessed by national labour authorities.

**⚠CAUTION:** Ensure that any exhaust emission are not in the vicinity of air intakes.

## SUITABLE USE OF THE MACHINE

**The appliance is intended for professional use. The appliance can be used for washing surfaces outdoors, whenever pressurised water is required to remove dirt.**

Structural technologies have been studied to assure high reliability and safety levels, and long life. It is absolutely forbidden to use the machine in potentially explosive environments or areas. The working temperature must range between +5° and +50°C.

The housing shape has been studied to offer the maximum confort of transport with suitable handle without any protrusions and dangerous corners. The machine is supplied with a lance with gun, equipped with a handle to offer a practical working position; the shapes and the dimensions of the handle correspond to the safety normes in force.

It is forbidden to apply any protections or modifications on the spraying lance or to the washing nozzles.

The high pressure washer is suitable for washing with cold or warm water at a maximum temperature of 40°C, higher temperatures can damage the pump.

The water you use for the washer must not be dirty, sandy or hold any corrosive chemical products, not to compromise the good functioning and the long life of the equipment.

With suitable optional accessories, it can be used for foaming and sanding-blasting, and for washings with a rotary brush for application to the gun.

## CORRECT USE OF THE MACHINE

**⚠CAUTION:** The washer shall be placed on a safe and steady plane and in horizontal position.

**⚠CAUTION:** Whenever you use the high pressure washer, we suggest to grip the gun in the right position, with one hand on the handle and the other hand on the lance.

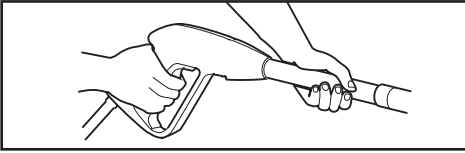

**⚠ CAUTION:** The water jet shall never be pointed to the machine.

### I. GUN SAFETY DEVICE

Whenever you need to stop the machine, it is necessary to use the safety lock (S), placed on the gun, in order to avoid fortuitous openings.



### II. DETERGENT SUCTION

Plunge suction hose with filter into detergent tank. When you start the machine, the detergent suction is automatic when the adjusting head of the lance is rotate for low pressure operation (anti-clockwise).

**⚠ CAUTION:** make use only of liquid detergent, do not absolutely use acid or too much alkaline products. We suggest you to make use of our products, which have been studied for the use with washer machines.

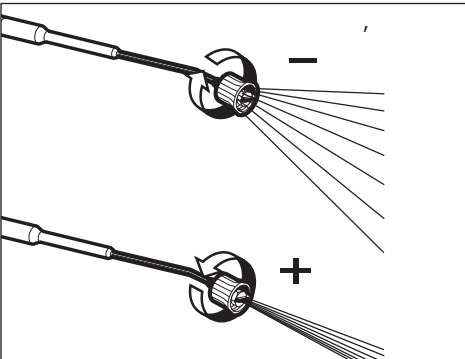

### III. USE OF THE LANCE

The adjusting head allow you to select water jet

at low and high pressure. The pressure selection is carried out by rotating the adjusting head. To increase the pressure, rotate the adjusting head clockwise, to reduce the pressure rotate it anti-clockwise.

### IV. APPLIANCES PROVIDED WITH THERMAL VALVE

This device enables the machine's by-pass operation through automatic water discharge whenever it reaches a temperature of nearly 60°C and cooling working components.

**⚠ CAUTION:** appliances that are not provided with this disposal must not operate for more than 2 minutes with released gun. Recycled water raises its temperature remarkably causing great damages to the pump.

### MONTAGE

Study the series of photos shown below (fig.B):

### OPERATING INSTRUCTIONS

**⚠ CAUTION!** Do not run the engine with a high or low oil level as this can cause engine damage. If you have further questions regarding the engine, please refer to the engine's operating manual included with the unit.

**⚠ CAUTION!** The engine is not provide with oil. It is necessary to fil the carter before starting the engine.



**⚠ CAUTION!** Before starting the pump, check the oil level in the pump.

**⚠ CAUTION!** If it is the first time that you use the machine or if you do not operate the machine for a long period, it is necessary to connect, for some minutes, the suction hose, in order to let possible impurities go out, so that the nozzle gun will not become clogged.



**⚠ CAUTION!** Fill gas tank with unleaded gasoline. Do not use leaded gasoline.

### I. STARTING UP

### WATER SUPPLY

## Water supply connection - Additional safety information



**WARNING:** (symbol) machine not suitable for connection to the potable water mains.

**CAUTION:** Water that has flown through backflow preventers is considered to be nonpotable.

**CAUTION: Danger!** Only clean or filtered water should be used for intake. The water intake should be at least twice the pump capacity.

- Minimum delivery rate: 15 l/min
- Maximum intake water temperature: 40°C
- Max inlet water pressure: 1Mpa

Place the cleaner as close as possible to the water supply.

### Water supply from the water main

- Connect a supply hose (not included) to the water inlet of the unit and to the water supply.
- Open the water supply.

The cleaner can be connected directly to the mains drinking water supply only if the supply hose is fitted with a backflow preventer valve as per current regulations in force.

Make sure that the hose is at least  $\varnothing$  13mm and that it is reinforced.

### Water supply from an open container

- Unscrew the coupling part for the water inlet.
- Screw the suction hose with filter (not included) onto the water connection of the unit.
- Hang the filter in the container.
- Vent the unit before operation.
  - Unscrew the high-pressure line at the high-pressure outlet of the unit.
  - Switch on the unit and let it run until water free of bubbles emerges at the high-pressure outlet.
  - Switch off the unit and screw on the high-pressure hose again.

Failure to comply with the above conditions causes serious mechanical damage to the pump and the loss of warranty cover.

1. Connect the high pressure hose to the unit's high pressure outlet.
2. Connect the high pressure hose to the spray gun. Insert the spray wand of your choice into the wand extension. Press in against the spring tension and twist into the locked position. Insert the nozzle.
3. Connect garden hose to unit's water inlet

(Max 10 bar ,1 MPA, max t. 40° C).

4.Connect garden hose to the cold water source and turn water on completely.

5. Trigger the gun to eliminate trapped air, wait for a steady flow of water to emerge from the spray nozzle.

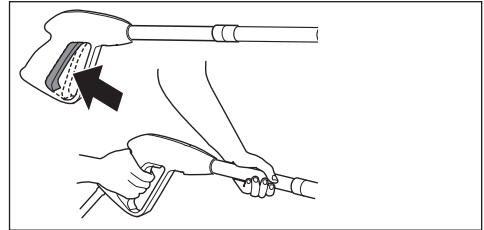

**CAUTION!** In order to assist the first startup, it is recommended to hold the trigger pressed during the pulling of the starter handle

### NOTE:

**Motor:** see "owner's manual - general gasoline engine".

6. Start the engine.

**CAUTION:** Do not allow pressure washer to idle for more than 2 minutes without switching off. Failure to do this could cause appliance to the malfunction.

## II. STOP

In an emergency, push the engine switch to "OFF" to stall the engine. Stop it in normal in the following sequence:

**CAUTION:** Turn off the machine when finished working.

**CAUTION:** When the machine is switched off, always discharge the pressure hose, opening the gun.

## MAINTENANCE

**CAUTION:** Before to carry out any kind of maintenance to the washer machine, run the pressure down, take the water connection out.

### I. LUBRICATION



**Motor:** see "owner's manual - general gasoline engine".

**High-pressure water pump:** we recommend GEAR SYNTHETIC OIL ISO 150 - Oil capacity 60 gr.

## II. WATER SUCTION FILTER CHECKING

Check periodically in order to avoid deposits clogging it.

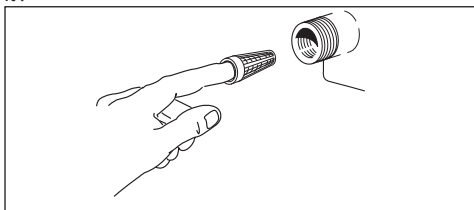

## III. LONG STORAGE PERIOD

If you foresee/expect to keep the machine in environments where there is danger of ice/frost or if you don't use it for more than 3 months, we suggest to get the machine to intake an antifreeze before putting it away (similar to that used for cars).

Furthermore, at start-up, small leaks may occur from the pump; these will disappear after a few hours in operation. Up to 10 drops a minute are acceptable; in case of larger leaks contact an Authorised Service Centre.

## TROUBLESHOOTING

**Motor:** see "owner's manual - general gasoline engine".

**High-pressure water pump:** SEE THE TABLE

## REPAIRS - SPARE PARTS

For any further inconveniences, not mentioned in this booklet or any damages of the machine, we suggest you to go to an Authorized Assistance center for the repair or possible replacement of any original spare parts.

## DISPOSAL (WEEE)



As the owner of electrical or electronic equipment, the law (in accordance with the EU Directive 2012/19/EU on waste from electrical and electronic equipment and the national laws of the EU Member States that have implemented this Directive) prohibits you from disposing of this product or its electrical / electronic accessories as municipal solid waste and obliges you to make use of the appropriate waste collection facilities. The product can be disposed of by returning it to the distributor when a new product is purchased. The new product must be equivalent to that being disposed of. Disposing of the product in the environment can cause great harm to the environment itself and human health.

The symbol in the figure indicates the urban waste containers and it is strictly prohibited to dispose of the equipment in these containers. Non-compliance with the regulation stipulated in the Directive 2012/19/EU and the decrees implemented in the various EU Member States is administratively punishable.

## WARRANTY CONDITIONS

All our machines are subjected to strict tests and are covered against manufacturing defects in accordance with applicable regulations. The warranty is effective from the date of purchase.

**The following are not included in the warranty:** - Parts subject to normal wear. - Rubber parts, charcoal, filters and the accessories and optional accessories. - Accidental damage, caused by transport, neglect or inadequate treatment, incorrect or improper use and installation failing - The warranty shall not cover any cleaning operations to which the operative components may be subjected, such as clogged nozzles and filter blocked due to lime-stones. This pressure cleaner is intended to be used for domestic and hobby work: the warranty does not cover any other different kind of use.

## WATER DIAGRAM

- 1) Water supply
- 2) Thermal valve



- 3) High-pressure water pump
- 4) Internal by-pass valve
- 5) Cleaning agent container
- 6) High pressure hose
- 7) Gun
- 8) Gun trigger
- 9) Lance
- 10) Nozzle head
- 11) Nozzle

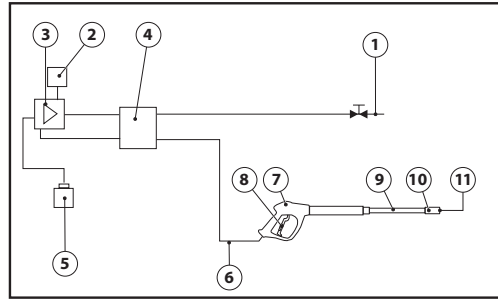

FAULT	CAUSE	REPAIR
The pump doesn't reach the necessary pressure	Water inlet filter is clogged Suction/delivery valves are clogged or worn out Lance nozzle incorrect or worn out	Clean the water inlet filter Contact an authorised service centre  Check and/or replace
Fluctuating pressure	Air intake  Valves dirty, worn out or stuck Sealing worn out	Check that connections and locking ring are well tightened Contact an authorised service centre Contact an authorised service centre
Water leaking from the pump	Sealing worn out	Contact an authorised service centre
Loss of pressure	The nozzle is worn out The valves are dirty or blocked Adjusting valve seal is worn out Seals are worn out The filter is dirty	Replace the nozzle Contact an authorised service centre Contact an authorised service centre Contact an authorised service centre Check and/or clean
Noise	Air intake Valves are worn out dirty or blocked Bearings are worn out Extreme water temperature  The filter is dirty	Check the intake pipes Contact an authorised service centre  Contact an authorised service centre Bring the temperature under 40° C Check and clean
Water is in the oil	O-rings (water and oil) are worn out. High moisture in the air	Contact an authorised service centre Replace oil with double frequency that is suggested
Water leakage from the head	Seals are worn out O-rings seal system are worn out	Contact an authorised service centre Contact an authorised service centre
Lance blocked	Nozzle is dirty	Clean nozzle with the pin included in the unit



## SYMBOLES

### ATTENTION

Avisé l'utilisateur que le non-respect de chacune des procédures de fonctionnement et de maintenance peut provoquer de graves dommages aux équipements, voire leur destruction.



### REMARQUE

Les **remarques** sont destinées à fournir des informations, toujours utiles.

## DESCRIPTION DU L'APPAREIL

### pag. 2, fig. A

- 1-Moteur
- 2-Tuyau d'aspiration
- 3-Sortie d'eau
- 4-Entrée d'eau avec filtre
- 5-Lance
- 6-Flexible H.P.
- 7-Pistolet
- 8-Porte-buses
- 9-Buse  
(aiguille pour le nettoyage de la buse)
- 10-Porte-accessoires
- 11-Support tuyau
- 12-Alarme huile moteur
- 13-Soupape thermique
- 14-Roue
- 15-Arrêtée roue
- 16-Variateur de pression
- 17-Manomètre
- 18-Tube d'alimentation de l'eau -En option - no incluse
- 19-Attache rapide pour entrée eau - En option - no incluse
- 20-Raccord

## DEBALLAGE

Après avoir enlevé l'emballage, s'assurer de l'intégrité du nettoyeur.

- En cas de doute, ne pas utiliser l'appareil et s'adresser à un centre spécialisé autorisé.
- Pour des raisons de transport et de dimension de l'emballage, certaines pièces peuvent être fournies démontées. En ce cas exécuter le montage en suivant les instructions contenues dans ce livret.
- Les éléments de l'emballage (sachets en plastique, polystyrène expansé, clous, etc.) ne doivent pas être à la portée des enfants, car il s'agit de sources potentielles de danger.

## AVERTISSEMENTS



**ATTENTION: Ce manuel a été rédigé pour l'UTILISATEUR. Les instructions concernant le moteur se trouvent dans le manuel spécifique du fabricant joint à la machine. Lire attentivement les instructions contenues dans cette notice, car elles fournissent des indications importantes sur la sécurité d'installation, d'emploi et d'entretien.**

## CONSERVER SOIGNEUSEMENT CETTE NOTICE POUR TOUTE CONSULTATION ULTERIEURE.

- ⚠ **ATTENTION:** Appareil ne devant être utilisé qu'en plein air.
- ⚠ **ATTENTION:** A la fin de chaque utilisation, coupez toujours le moteur et le raccordement hydrique.
- ⚠ **ATTENTION:** Ne pas utiliser l'appareil si le câble électrique ou des parties importantes de l'appareil même sont détériorés, ex.: dispositifs de sécurité, tube haute pression, pistolet, etc.
- ⚠ **ATTENTION:** Cet appareil a été conçu pour être utilisé avec le détergent fourni ou préconisé par le fabricant, type shampoing neutre à base de tensioactifs biodégradables non ioniques. Le recours à d'autres détergents ou d'autres substances chimiques peut compromettre la sécurité de l'appareil.
- ⚠ **ATTENTION:** Avant d'utiliser l'appareil s'assurer que toute personne se trouvant près de celui-ci portent des vêtements protecteurs, dans le cas contraire ne pas l'utiliser.
- ⚠ **ATTENTION:** Le jet de la lance ne doit pas être dirigé vers les parties mécaniques contenant de la graisse lubrifiante: dans le cas contraire la graisse sera dissoute et répandue sur le terrain. Les pneus et valves de gonflage ne doivent être nettoyés qu'en maintenant le jet à une distance de 30 cm minimum, sinon le pneu/la valve risque d'être endommagé(e) par le jet haute pression. Le premier symptôme est la décoloration des pneus. Tout pneu/toute valve de gonflage détérioré(e) représente un danger de mort.
- ⚠ **ATTENTION:** Les jets haute pression peuvent être dangereux s'ils ne sont pas correctement utilisés. Ne pas les diriger sur des personnes, des animaux, des appareils électriques branchés ou sur l'appareil lui-

même.

**⚠ATTENTION:** Les tubes flexibles, les accessoires et les raccords haute pression sont importants pour la sécurité de l'appareil. N'utiliser que des tubes flexibles, des accessoires et des raccords prescrits par le constructeur (il est extrêmement important de conserver ces composants intacts en évitant qu'ils ne soient utilisés de façon impropre et en les protégeant contre les plis, les chocs et les abrasions).

**⚠ATTENTION:** Le pistolet est doté d'un arrêt de sécurité. À chaque interruption de l'utilisation de la machine, il est important d'actionner l'arrêt de sécurité pour éviter toute ouverture accidentelle.

- Ne pas diriger le jet sur soi-même ou sur d'autres personnes pour nettoyer des vêtements ou des chaussures.
- Ne pas permettre à des enfants ou à du personnel non formé d'utiliser l'appareil.
- Dispositifs de sécurité: pistolet dotée d'un cran de sécurité, pompe équipée d'une soupape de dérivation ou d'un dispositif d'arrêt.
- Le bouton de sécurité du pistolet ne sert pas à bloquer le levier durant le fonctionnement mais à en éviter toute ouverture accidentelle.

**⚠ATTENTION:** Appareils n'étant pas dotés de S.A.A. – Système d'Arrêt Automatique: ils ne doivent pas continuer de fonctionner plus de 2 minutes après que le pistolet a été relâché. L'eau recyclée augmente énormément sa température détériorant gravement la pompe.

**⚠ATTENTION:** Éteindre complètement l'appareil (interrupteur général sur OFF) chaque fois qu'il est laissé sans surveillance.

**⚠ATTENTION:** Chaque machine est essayée dans ses conditions d'utilisation, il est donc normal que quelques gouttes d'eau soient présentes à l'intérieur.

**⚠ATTENTION:** Appareil avec fluide sous pression. Saisissez fermement le pistolet afin de prévenir à force de réaction. Utilisez seulement la buse de haute pression faisant partie de l'équipement en dotation de l'appareil.

**⚠ATTENTION:** Le tube haute pression a été conçu et construit pour résister aux hautes pressions. Pour éviter qu'il ne se détériore, le manipuler avec un soin particulier. Une mauvaise utilisation peut provoquer des détériorations ou des ruptures prématurées et faire déchoir la garantie.

**⚠ATTENTION:** Cet appareil n'est pas prévu pour être utilisé par des personnes (enfants compris) avec des capacités physiques, sensorielles ou mentales réduites, ou ayant un manque d'expérience et de connaissances sauf si elles ont été formées et sont encadrées par une personne responsable de leur sécurité pour l'utilisation de cet appareil.

**⚠ATTENTION:** Les enfants doivent être surveillés afin de s'assurer qu'ils ne jouent pas avec l'appareil.

**⚠ATTENTION:** Ne jamais mettre en marche le net-

toyeur hydrique à haute pression avant d'avoir complètement déroulé le tuyau pour haute pression.

**⚠ATTENTION:** Enrouler et dérouler le tuyau en faisant attention à ne pas renverser le nettoyeur hydrique sous pression.

**⚠ATTENTION:** En cas d'enroulement ou de déroulement du tuyau, la machine doit être à l'arrêt et le tuyau exempt de pression (extinction de l'appareil).

**⚠ATTENTION:** Risque de brûlures en provenance de l'échappement du moteur. NE PAS TOUCHER ET NE PAS METTRE LE TUBE EN CONTACT AVEC L'ÉCHAPPEMENT DU MOTEUR.

**⚠ATTENTION:** Il est conseillé de porter les dispositifs de protection de l'ouïe.

**⚠ATTENTION:** Ne jamais utiliser une application actionnée par un moteur à combustion interne dans un espace non parfaitement aéré et ventilé, comme préconisé par les autorités du Ministère du Travail.

**⚠ATTENTION:** S'assurer qu'aucune émission de gaz d'échappement n'ait lieu à proximité des entrées d'air.

## UTILISATION PRÉVUE DE LA MACHINE

**Machine destinée à un usage PROFESSIONNEL. L'appareil peut être utilisé pour le nettoyage de surfaces dans des milieux extérieurs tout les fois qu'on élimina la saleté par l'eau sous pression.**

Les technologies de construction ont été étudiées pour garantir de très hauts niveaux de fiabilité de sécurité et de longévité. Il est absolument interdit d'utiliser la machine à des endroits ou dans des zones classées corré potentiellement explosives. La température de travail doit être comprise entre +5 ÷ +50 °C. La forme du carénage a été étudiée pour offrir la plus grande commodité de transport sans protubérances ni coins dangereux. La machine est pourvue d'une lance avec pistolet dotée d'une poignée pour favoriser une position de travail pratique, et dont les formes et les dimensions sont conformes à la réglementation en vigueur en matière de sécurité.

Il est interdit d'appliquer des protections ou sur la lance d'arrosage ou de réaliser des modifications des buses de lavage. Le nettoyeur à haute pression est adapté pour le lavage à l'eau froide ou tiède à une température maximum de 40°C; des températures supérieures peuvent abîmer la pompe. L'eau d'alimentation du nettoyeur doit être propre et ne doit pas contenir de sable, de produits chimiques ou corrosifs qui pourraient compromettre le bon fonctionnement et la longévité de l'appareil.

Les accessoires appropriés, en option, permettent d'effectuer des travaux d'écumage, de sablage et des lavages à l'aide d'une brosse rotative à appliquer sur la pistolet.

## UTILISATION CORRECTE DU NETTOYEUR

**⚠ATTENTION:** Le nettoyeur doit être posé sur une base sûre, stable et en position horizontale.

**⚠ATTENTION:** A chaque utilisation di nettoyeur haute pression, il est conseillé d'empoigner le pistolet correctement, une main sur le nettoyeur et l'autre sur la lance.

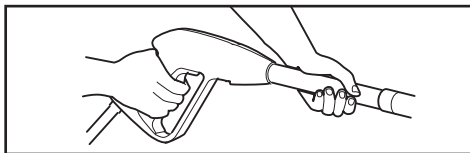

**⚠ATTENTION:** Le jet d'eau ne doit jamais être direct vers la machine.

### I. DISPOSITIF DE SECURITÉ DU PISTOLET

Chaque fois que l'on veut arrêter la machine, il est important d'introduire la sécurité (S) présente sur le pistolet afin d'éviter toute ouverture accidentelle .

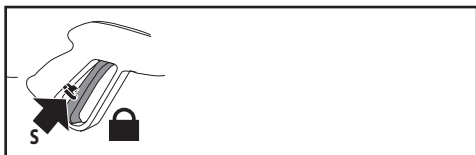

### II. ASPIRATION DU DÉTERGENT



Plonger le tuyau d'aspiratio avec le filtre, dans le reservoir du détergent. Allumer l'appareil et le mélange eau/détergent s'effectue automatiquement au passage de l'eau.

L'aspiration du détergent se fait automatiquement lorsque la tête réglable de la lance est tournée pour le fonctionnement à basse pression (dans le sens contraire des aiguilles d'une montre).

**⚠ATTENTION:** Utiliser seulement des détergents liquides, éviter absolument les produits acides ou très alcalins. Nous vous conseillons d'utiliser seulement nos produits qui ont été étudiés exprès pour ce nettoyeur.

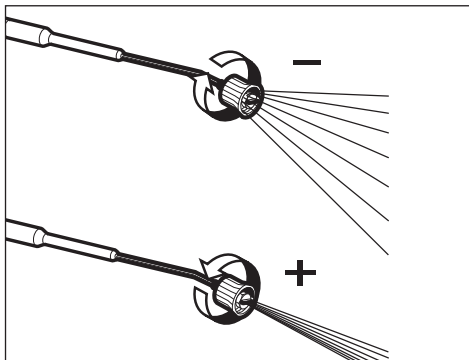

### III. UTILISATION DE LA LANCE

La sélection haute-basse pression doit être effectuée après avoir relâché la poignée du pistolet. La tête réglable permet de sélectionner le jet à basse et haute pression. La sélection de la pression se fait en tournant la tête réglable. Pour augmenter la pression, tourner la tête réglable dans le sens des aiguilles d'une montre pour la diminuer tourner la tête réglable dans le sens contraire des aiguilles d'une montre.

### IV. APPAREILS DOTES D'UNE SOUPAPE THERMIQUE

Ce dispositif permet le fonctionnement en by-pass de l'appareil, en déchargeant l'eau automatiquement quand elle atteint la température d'à peu près de 60°C et ce qui refroidit les organes de fonctionnement.

**⚠ATTENTION:** les appareils qui ne sont pas dotés de ce dispositif ne doivent pas fonctionner plus de 2 minutes avec la poignée pistolet relâchée. L'eau recyclée augmente considérablement en température ce qui peut provoquer de graves dommages à la pompe.

### MONTAGE

Observer la série de (fig.B)

### INSTRUCTIONS DE FONCTIONNEMENT

**⚠ATTENTION!** Il est interdit de démarrer le moteur si le niveau de l'huile est trop élevé ou trop bas car cela pourrait nuire au moteur. Pour plus de détails sur le fonctionnement du moteur, consultez le manuel spécifique joint à la machine.

**⚠ATTENTION!** Le moteur n'a pas d'huile. Remplissez le carter avant de démarrer le moteur.



**⚠ ATTENTION!** Avant la mise en service de la pompe s'assurer que l'huile dans le carter soit à son juste niveau.

**⚠ ATTENTION!** Lors du premier démarrage ou après une longue période d'inactivité, il faut faire fonctionner le tube d'aspiration pendant quelques minutes, pour faire sortir du refoulement les impuretés éventuelles et éviter ainsi d'obstruer la buse du pistolet.



**⚠ ATTENTION!** Le réservoir doit être rempli avec de l'essence sans plomb. Il est absolument interdit d'utiliser de l'essence contenant du plomb

## I. DEMARRAGE

### ALIMENTATION EN EAU

#### Raccordement au réseau d'eau - Indications supplémentaires de sécurité



**⚠ ATTENTION (symbol):** l'appareil n'est pas indiqué pour la connection au réseau de l'eau potable.

**⚠ ATTENTION!** L'eau qui passe par les dispositifs anti-refoulement est considérée eau non potable.

☞ Aspirer uniquement de l'eau filtrée ou propre. Le robinet de prélèvement de l'eau doit garantir une arrivée correspondant au double du débit de la pompe.

- Débit minimal: 15 l/min.
  - Température maximale de l'eau à l'entrée: 40°C.
  - Pression maximale de l'entrée d'eau: 1 MPa
- Placer le nettoyeur le plus près possible du réseau d'alimentation en eau.

#### Alimentation en eau par un robinet

- A la prise d'eau de l'appareil, raccordez un flexible d'alimentation (non livré d'origine) et connectez-le à la source d'eau.
- Ouvrez le robinet d'eau.

Le nettoyeur ne peut être raccordé directement au réseau public de distribution de l'eau potable que si, dans la tuyauterie d'alimentation, se trouve un dispositif anti-reflux avec vidange conforme aux normes en vigueur.

S'assurer que le tuyau ait un diamètre d'au moins 13mm et qu'il soit renforcé.

#### Alimentation en eau à partir d'un récipient ouvert

- Dévissez le raccord d'arrivée d'eau.
- Raccordez le flexible d'aspiration à filtre (non livré d'origine) à la prise d'arrivée d'eau équipant l'appareil.
- Plongez le filtre dans le récipient et accrochez-

le.

- Avant d'utiliser l'appareil, dégazez-le.
  - De la prise haute pression de l'appareil, dévissez la conduite haute pression.
  - Allumez l'appareil et laissez-le marcher jusqu'à ce que l'eau sorte sans bulles par la prise haute pression.
  - Éteignez l'appareil puis revissez le flexible haute pression.

Le non-respect des conditions susmentionnées provoque non seulement de graves détériorations mécaniques à la pompe mais aussi la déchéance de la garantie.

1. Assemblez le tube de haute pression à la prise de haute pression de la machine.
2. Visser le flexible haute pression sur le pistolet. Enfilez l'accessoire dans la rallonge du pistolet en comprimant le ressort et tournez jusqu'à la position de blocage. Introduire la buse.
3. Assemblez le tube d'alimentation de l'eau à l'entrée de la pompe (Max.10 bar, température max. 40°C).
4. Assemblez le tube à l'alimentation de l'eau froide et ouvrez complètement le robinet.
5. Appuyez sur la gâchette du pistolet afin d'éliminer l'air résiduel dans la pompe et attendez qu'un jet d'eau constant coule de la buse.

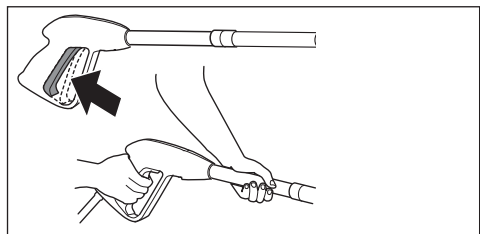

**⚠ ATTENTION!** Pour favoriser le premier démarrage, il est conseillé d'appuyer sur la gâchette tout en tirant sur la poignée du démarreur.

6. Mettre le moteur en marche.

**Moteur:** voir "manuel pour l'utilisateur - moteurs à essence".

**⚠ ATTENTION:** Ne pas laisser le nettoyeur haute pression sans sollicitation plus de 2 minutes sans le mettre hors tension.

## II. ARRÊT

En cas d'urgence, mettre l'interrupteur de mise en marche sur la position "OFF" (arrêt) pour arrêter le mo-

teur. Pour cela, procéder de la manière suivante:

1. Mettre l'interrupteur du moteur sur la position OFF (arrêt).

**⚠ATTENTION:** A la fin de l'utilisation, éteignez l'appareil.

**⚠ATTENTION:** Une fois la machine arrêtée, décharger toujours le tube de la pression en ouvrant le pistolet.

## ENTRETIEN

**⚠ATTENTION:** Avant d'effectuer n'importe quelle opération d'entretien sur le nettoyeur, il faut lâcher la pression et débrancher (eau) la machine.



### I. LUBRIFICATION

**Moteur:** voir "manuel pour l'utilisateur - moteurs à essence".

**Pompe haute-pression:** Il est conseillé d'utiliser de l'huile synthétique de type ISO 150 - Capacité d'huile 60 gr.

### II. CONTRÔLE DU FILTRE D'ASPIRATION DE L'EAU

Contrôler périodiquement le filtre d'arrivée d'eau afin d'éviter un colmatage qui pourrait endommager la pompe.

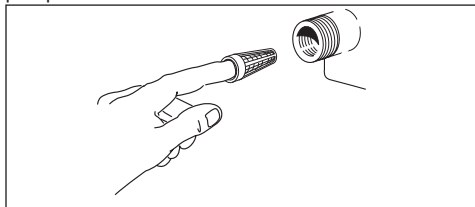

### III. REMISE EN ROUTE APRÈS UNE IMMOBILISATION PROLONGÉE

Si on prévoit de ranger la machine à un endroit où elle risque de geler ou de ne pas être utilisée pendant plus de 3 mois, il est conseillé de faire d'abord aspirer à la machine un produit antigel (semblable à celui utilisé pour les voitures).

De plus, la pompe peut, au démarrage, présenter de petites fuites qui disparaîtront après quelques heures de fonctionnement. Cette fuite ne saurait être de plus de 10 gouttes par minute. En cas de pertes majeures s'adresser à un Service d'Assistance Autorisé.

## INCONVENIENTS ET REMÈDES

**Moteur:** voir "manuel pour l'utilisateur - moteurs à essence".

**Pompe haute-pression:**

## REPARATIONS - PIÈCES DE RECHANGE

Pour les problèmes éventuels qui n'ont pas été mentionnés dans ce manuel ou pour toute rupture de la machine, veuillez contacter le Centre de Service Après-Vente agréé le plus proche qui se chargera de toute réparation et remplacement de pièces de rechange originales.

## MISE A FERRAILLE DE LA MACHINE (ÉLIMINATION)



En tant que propriétaire d'un appareil électrique ou électronique, la loi (conformément à la directive EU 2012/19/EU sur les déchets des appareils électriques et électroniques et aux législations nationales des Etats membres UE qui ont mis en œuvre cette directive) vous défend d'éliminer ce produit ou ses accessoires électriques/électroniques comme un déchet domestique solide urbain et vous impose au contraire de l'éliminer dans les centres de collecte prévus à cet effet. On peut éliminer le produit directement du distributeur moyennant l'achat d'un nouveau produit, équivalent à celui que l'on doit éliminer. L'abandon du produit dans l'environnement pourrait provoquer de graves dommages à l'environnement et à la santé de l'homme.

Le symbole sur la figure représente le bidon des déchets urbains et il est impérativement interdit de placer l'appareil dans ces conteneurs. Le non respect des indications de la directive 2012/19/EU et des décrets de mise en œuvre des différents Etats communautaires peut être sanctionné du point de vue administratif.

## CONDITIONS DE GARANTIE

Tous nos appareils ont été soumis à de nombreux essais et sont sous garantie pour tous les défauts de fabrication conformément aux normes en vigueur. La garantie s'applique à partir de la date d'achat du produit.

Sont exclus de la garantie: Les parties sujettes à normale usure; Les composants en gomme, les balais de charbons, les filtres, les accessoires et les accessoires sont en option. - Les dommages accidentels dus au transport, à négligence et à une utilisation incorrecte, provoqués par une mise en place impropre ou incorrect. - La garantie n'envisage pas le nettoyage des organes de fonctionnement, des filtres et buses obstrués des incrustations, es bloquées à cause de résidus calcaires.

La machine n'est PAS destinée à une utilisation PROFESSIONNELLE mais privée: la garantie ne couvre pas les utilisations autres que celles privées.

## SCHEMA HYDRAULIQUE

- 1) Alimentation en eau
- 2) Soupape thermique
- 3) Pompe haute-pression
- 4) Soupape by-pass interne
- 5) Récipient pour produit de nettoyage
- 6) Tuyau haute-pression
- 7) Pistolet
- 8) Levier du pistolet
- 9) Lance
- 10) Tête d'injecteur
- 11) Buse

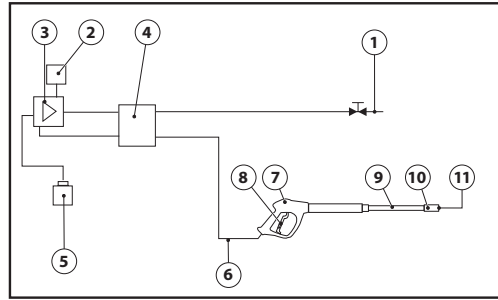

INCONVENIENTS	CAUSES	REMÈDES
La pompe tourne mais ne donne pas de pression	Filtre d'arrivée d'eau colmaté Clapets aspiration et refoulement usagés Buse usée	Nettoyer le filtre Adressez-vous à un centre de service après-vente agréé Changer la buse
Pression irrégulière	Aspiration d'air Clapets sales ou usés  Joint usé	Contrôler les raccords Adressez-vous à un centre de service après-vente agréé Adressez-vous à un centre de service après-vente agréé
La pompe goutte	Joint usé	Adressez-vous à un centre de service après-vente agréé
Baisse de pression	Buse usée Clapets sales ou colmatés  Joint du clapet de réglage usé Joints usés  Filtre sale	Changer la buse Adressez-vous à un centre de service après-vente agréé Adressez-vous à un centre de service après-vente agréé Adressez-vous à un centre de service après-vente agréé Contrôler et/ou nettoyer
Bruit	Aspiration d'air Clapets sales ou colmatés  Roulements usés  Température excessive de l'eau Filtre sale	Contrôler les conduits d'aspiration Adressez-vous à un centre de service après-vente agréé Adressez-vous à un centre de service après-vente agréé Amener la température sous les 40°C Contrôler et/ou nettoyer
Présence d'eau dans l'huile	Bagues d'étanchéité (eau et huile) usées Grand pourcentage d'humidité dans l'air	Adressez-vous à un centre de service après-vente agréé Changer l'huile deux fois plus fréquemment
Fuites d'eau de la tête	Joints usés O-Ring d'étanchéité usés	Adressez-vous à un centre de service après-vente agréé
Lance bloquée	Buse sale	Nettoyez la buse avec le pointeau fourni en dotation

**SYMBOLE****ACHTUNG**

Der Bediener wird darauf hingewiesen, dass das Nichtbeachten der Bedienungs- und Wartungsanleitungen zu Schäden oder irreparablen Defekten der Ausrüstungen führen kann.

**HINWEIS**

Die **Hinweise** enthalten nützliche Informationen.

**BESCHREIBUNG DES GERÄTS**

Seite 2, Abb. A.

- 1-Motor
- 2-Ansaugen des Reinigungsmittels
- 3-Auslauf
- 4-Einlauf + Filter
- 5-Lanze
- 6-Hochdruckschlauch
- 7-Pistole
- 8-Düsenhalterung
- 9-Düsen , Nadel für die Düsenreinigung
- 10-Zubehörhalterung
- 11-Schlauch-halterung
- 12-Alarm pumpe öl
- 13-Thermovenil
- 14-Rad
- 15-Rad Sperrung
- 16-Druckregler
- 17-Manometer
- 18-Wasserzuführschlauch, beliebig - WENN VORHANDEN
- 19-Schnellanschluss für die Wasserversorgung - beliebig - WENN VORHANDEN
- 20-Kupplungsstück

**ENTFERNEN DER UMVERPACKUNG**

- Nach Entfernung der Verpackung muß der einwandfreie Zustand des Gerätes kontrolliert werden.
- Bei Zweifel am einwandfreien Zustand ist das Gerät nicht zu benutzen, sondern einen autorisierten Fachhändler zu Rate zu ziehen.
  - Aus Transportgründen werden einige Bauteile

nicht montiert beigelegt; in diesen Fällen müssen sie nach den beiliegenden Vorschriften zusammgebaut werden.

- Das Verpackungsmaterial (Plastikbeutel, Styropor, Nägel, usw) darf Kindern nicht zugänglich sein, da es eine Gefahr darstellen könnte.

**WARNHINWEISE**

**ACHTUNG: Dieses Handbuch ist für den GEBRAUCHER verfasst. Alle Anweisungen in Bezug auf den Motor befinden sich im beiliegenden, vom Hersteller verfassten Handbuch. Die in diesem Handbuch enthaltenen Warnhinweise sind sorgfältig zu lesen, denn sie geben wichtige Informationen bezüglich Installations-, Anwendungs- und Wartungssicherheit.**

**DIESES HANDBUCH SOLLTE GUT AUFGEHOBen WERDEN, DAMIT ES JEDERZEIT ZUR HAND GENOMMEN WERDEN KANN.**

**⚠ACHTUNG:** Gerät darf nur im Freien benutzt werden.

**⚠ACHTUNG:** Bei Arbeitsende immer den Motor und die Wasserversorgung abklemmen.

**⚠ACHTUNG:** Das Gerät nicht benutzen, wenn das Stromkabel oder wichtige Geräteteile beschädigt sind, z.B. Sicherheitsvorrichtungen, Hochdruckschlauch der Pistole usw.

**⚠ACHTUNG:** Dieses Gerät wurde für den Einsatz mit dem vom Hersteller beigestellten oder vorgeschriebenen Reinigungsmittel (Typ neutrales Reinigungs-Shampoo auf der Basis biologisch abbaubarer anionischer Tenside) entwickelt. Die Verwendung anderer Reinigungsmitteln oder chemischer Substanzen kann die Sicherheit des Gerätes beeinträchtigen.

**⚠ACHTUNG:** Das Gerät nicht in der Nähe von Personen benutzen, es sei denn, sie tragen Schutzkleidung.

**⚠ACHTUNG:** Bei der Reinigung von Fahrzeugen darf der Strahl nicht direkt auf Achslager gerichtet werden, da sonst das Fett ausgewaschen wird. Fahrzeugreifen/Reifenventile dürfen nur mit einem Mindestabstand von 30 cm gereinigt werden, sonst kann der Fahrzeugreifen/Reifenventil durch den Hochdruckstrahl beschädigt werden. Erstes Anzeichen hierfür ist eine Verfärbung des Reifens. Beschädigte Fahrzeugreifen/Reifenventile sind lebensgefährlich.

**⚠ACHTUNG:** Hochdruckwasserstrahlen können gefährlich sein, wenn sie auf unangebrachte Weise benutzt werden. Der Strahl darf nicht auf Personen, Tiere, eingeschaltete Elektrogeräte oder das Gerät selbst gerichtet werden.

**⚠ACHTUNG:** Die Hochdruckschläuche, Zubehörteile und Anschlüsse sind wichtig für die Sicherheit des



Gerätes. Benutzen Sie nur die vom Hersteller vorgeschriebenen Schläuche, Zubehörteile und Anschlüsse (es ist äußerst wichtig, dass diese Teile unversehrt bleiben, daher eine unangebrachte Verwendung vermeiden und sie vor Knicken, Stößen und Abschürfungen schützen).

**⚠️ ACHTUNG:** Die Pistole ist mit einer Sicherheitssperre ausgerüstet. Es ist wichtig, dass Sie jedes Mal, wenn die Benutzung des Gerätes unterbrochen wird, diese Sicherheitssperre betätigen, um ein zufälliges Öffnen zu verhindern.

- Den Strahl nicht auf sich selbst oder andere Personen richten, um Schuhe oder Kleider zu reinigen.
- Nicht zulassen, dass das Gerät von Kindern oder ungeschultem Personal benutzt wird.
- Sicherheitsvorrichtungen: Spritzpistole mit Sicherheitssperre, Pumpe mit By-Pass-Ventil oder Stopp-Vorrichtung.
- Die Sicherheitstaste an der Pistole dient nicht zur Sperrung des Hebels während der Arbeit, sondern damit sie sich nicht zufällig öffnet.

**⚠️ ACHTUNG:** Geräte ohne A.S.S. – Automatic Stop System: sie dürfen nicht länger als 2 Minuten mit freigegebener Pistole laufen. Die Temperatur des in den Kreislauf zurückgeführten Wassers wird beträchtlich erhöht und fügt der Pumpe ernsthafte Schäden zu.

**⚠️ ACHTUNG:** Das Gerät jedes Mal völlig ausschalten (Hauptschalter in Position OFF), wenn es unbeaufsichtigt bleibt.

**⚠️ ACHTUNG:** Jede Maschine wird einer Endkontrolle unter Benutzungsbedingungen unterzogen, daher ist es normal, dass sich in ihrem Innern noch ein paar Wassertropfen befinden.

**⚠️ ACHTUNG:** Die Maschine enthält unter Druck stehende Flüssigkeiten. Die Spritzpistole gut festhalten, um der Reaktionskraft vorzubeugen. Nur die der Maschine beige stellte Hochdruckdüse verwenden.

**⚠️ ACHTUNG:** Der Hochdruckschlauch wurde so entwickelt und hergestellt, dass er hohen Drücken standhält. Um Schäden zu vermeiden, muss er mit besonderer Vorsicht benutzt werden. Eine unsachgemäße Verwendung kann vorzeitige Schäden oder Brüche und den Verfall der Garantie verursachen.

**⚠️ 16 ACHTUNG:** Dieses Gerät ist nicht für die Nutzung durch Personen (einschließlich Kinder) mit stark reduzierten physischen, sensorischen oder geistigen Fähigkeiten oder Mangel an Erfahrung und Wissen, es sei denn, sie Überwachung oder Belehrung über die Verwendung des Geräts durch eine verantwortliche Person für Ihre Sicherheit gegeben wurden.

**⚠️ 17 ACHTUNG:** Die Kinder sollten beaufsichtigt werden, um sicherzustellen, dass sie nicht mit dem Gerät spielen.

**⚠️ ACHTUNG:** Nehmen Sie den Hochdruckreiniger erst in Betrieb, wenn der Hochdruckschlauch vollkom-

men ausgerollt ist.

**⚠️ ACHTUNG:** Beim Auf- und Abwickeln des Schlauches darauf achten, dass der Hochdruckreiniger nicht umkippt.

**⚠️ ACHTUNG:** Beim Auf- und Abwickeln des Schlauches muss die Maschine ausgeschaltet und das Rohr druckentlastet sein (betrieb Beenden).

**⚠️ ACHTUNG:** Verbrennungsgefahr am Motorauspuff. DEN MOTORAUSPUFF NICHT BERÜHREN UND EINE BERÜHRUNG DES SCHLAUCHS MIT DEM AUSPUFF VERMEIDEN.

**⚠️ ACHTUNG:** Es wird empfohlen, einen Hörschutz zu tragen.

**⚠️ ACHTUNG:** Keine durch Verbrennungsmotoren angetriebene Anwendungen in geschlossenen Räumen einsetzen, es sei denn, dass die von den nationalen Arbeitsbehörden vorgesehene Lüftung vorhanden ist.

**⚠️ ACHTUNG:** Sicherstellen, dass keine Abgasemissionen in der Nähe des Lufteingangs vorhanden sind.

## EINSATZBEREICHE DER MASCHINE

**Maschinen für professionellen gebrauch.**

**Das Gerät kann für das Waschen von Oberflächen in Außenräumen verwendet werden, wenn unter Druck stehendes Wasser zur Schmutzbeseitigung benötigt wird.**

Die einzelnen Modelle sind für eine große Zuverlässigkeit und lange Lebensdauer entwickelt worden. Die Maschine darf unter keinen Umständen in Räumlichkeiten verwendet werden, die explosionsgefährdet sind. Die Arbeitstemperatur muss zwischen +5 und +50 °C liegen. Das Gehäuse ist für eine einfache Handhabung und Transport konzipiert worden; es verfügt über einen Handgriff und hat weder Ecken noch überstehende Teile. Die Maschine ist mit einer Lanze und einer griffigen Pistole für eine optimale Arbeitsposition ausgerüstet, deren Form und Ausstattung den gültigen Vorschriften entsprechen.

Es dürfen keine Abdeckungen oder Änderungen an der Lanze oder den Spritzdüsen vorgenommen werden. Der Hochdruckreiniger ist für einen Betrieb mit kaltem oder mäßig warmem Wasser (bis 40°C) ausgelegt, höhere Temperaturen führen zu Schäden an der Pumpe.

Das einlaufende Wasser darf weder verschmutzt, sandhaltig noch mit chemischen Produkten belastet sein, die zur Beeinträchtigung der Funktion führen und die Haltbarkeit der Maschine verkürzen können. Mit den entsprechenden Zubehörteilen kann Schaum aufgetragen, sandgestrahlt oder mit einer rotierenden Bürste, die auf die Pistole aufgesetzt wird, gewaschen werden.

## KORREKTE VERWENDUNG DES GERÄTES

**⚠ACHTUNG:** Der Hochdruckreiniger muß auf ebene, sichere Fläche in horizontaler Position aufgestellt werde.

**⚠ACHTUNG:** Bei jeder Betätigung der Maschine empfiehlt sich die Einhaltung der korrekten Bedienungsposition: eine Hand an der Pistole und die zweite Hand auf der Lanze.

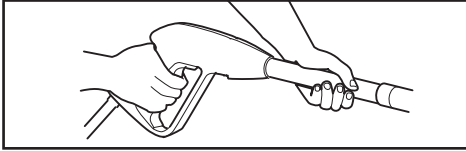

**⚠ACHTUNG:** Der Wasserstrahl darf keinesfalls auf die Maschine gerichtet werden.

### I. SICHERHEITSVORRICHTUNG DER PISTOLE

Bei jedem Stillstand der Maschine muß die Sicherheitsverriegelung (S) auf der Pistole unbedingt betätigt werden. Dadurch werden ungewollte Inbetriebnahmen vermieden.



### II. ANSAUGEN DES REINIGUNGSMITTELS

Das Saugrohr mit Filter in den Reinigungsmitteltank halten. Die Maschine einschalten, die Vermischung des Reinigers erfolgt automatisch beim Durchlauf des Wassers.

Das Reinigungsmittel wird nun automatisch in der über den Drehknopf vorgegebenen Menge angesaugt und gleichzeitig mit dem durchfließenden Wasser gemischt.

**⚠ACHTUNG:** Es dürfen nur flüssige Reinigungsmittel verwendet werden, die stark säure- oder laugenhaltig sind. Es empfiehlt sich die Verwendung unserer Reiniger, die spezifisch für die Verwendung auf Hochdruckreinigern konzipiert wurden.

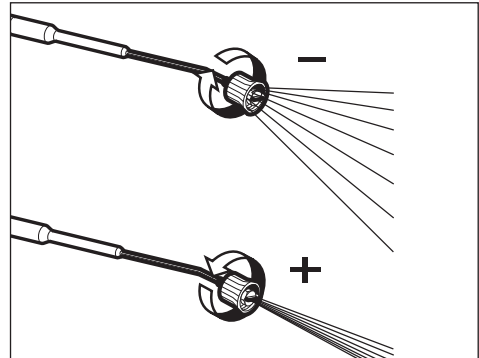

### III. VERWENDUNG DER LANZE

Der regelbare Kopf ermöglicht die Einstellung des Wasserstrahls, der entsprechend mit stärkerem oder geringerem Druck läuft. Der Druck wird am Kopf eingestellt; für einen stärkeren Druck wird der Kopf nach rechts gedreht, zur Verminderung des Druckes dreht man den Kopf nach links.

### IV. GERÄTEN MIT THERMISCHEM VENTIL AUSGESTATTET

Diese Vorrichtung erlaubt der Maschinen By-Pass Arbeit, indem sie das Wasser automatisch ablässt, wenn es eine Temperatur von circa 60°C erreicht und die Betriebsteilen abkühlt.

**⚠ACHTUNG:** Geräten ohne diese Vorrichtung dürfen nicht für mehr als 2 Minuten mit entspannter Pistole in Betrieb sein. Das Recyclingwasser erhöht die Temperatur beträchtlich, indem sie der Pumpe schwere Schäden verursacht.

## MONTAGE

Schauen Sie die unteren Fotos bitte genau an (Abb. B).

## BETRIEBSANLEITUNG

**⚠ACHTUNG!** Den Motor nicht mit einem zu hohen oder zu niedrigen Ölstand starten, denn das könnte zu Motorschäden führen. Wenn Sie Fragen in Bezug auf den Motor haben, lesen Sie das beiliegende Maschinenhandbuch durch..

**⚠ACHTUNG!** Der Motor enthält kein Öl. Vor dem Anlassen des Motors mit Öl einfüllen.



**⚠️ ACHTUNG!** Vor der Inbetriebnahme der Pumpe Ölstand im Kurbelgehäuse überprüfen.

**⚠️ ACHTUNG!** Bei der ersten Inbetriebnahme oder nach längeren Stillstandszeiten sollte der Anschlußschlauch einige Minuten lang leer laufen, so daß eventuelle Schmutzreste ausgespült werden und die Düse der Lanze frei bleibt.



**⚠️ ACHTUNG!** Den Tank mit bleifreiem Benzin füllen. Kein bleihaltiges Benzin verwenden.

## I. INBETRIEBNAHME

### WASSERVERSORGUNG

#### Wasseranschluß - Zusätzliche Sicherheitshinweise



**⚠️ ACHTUNG! (Symbol)** Durch einen Rückflusssperre verbotener geflossenes Wasser ist nicht trinkbar.

**⚠️ ACHTUNG!** Das Wasser, das durch Rückflusssperre verbotener geflogen wird als nicht trinkbar ist.

**👉 WICHTIG:** Nur gefiltertes oder sauberes Wasser ansaugen. Der Wasserhahn muss mindestens eine der Förderleistung der Pumpe zweifach Wassermenge liefern.

- Mindestdurchfluss: 15 l/min
- Max. Wassertemperatur am Einfluss: 40°C
- Max. Eingangsdruck: 1Mpa

Den Hochdruckreiniger so nahe wie möglich am Wassernetzanschluss aufstellen.

#### Wasserversorgung aus der Wasserleitung

- Einen Zulaufschlauch (nicht im Lieferumfang) am Wasseranschluß des Gerätes und am Wasserzulauf anschließen.
- Wasserzulauf öffnen.

Der direkte Anschluss des Hochdruckreinigers an die Trinkwasserleitung ist nur dann zulässig, wenn in der Zuleitung eine vorschriftsmäßige Schutzvorrichtung gegen Rückfluss mit Ablauf installiert ist.

Der Schlauchdurchmesser muss mindestens 13mm betragen; der Schlauch selbst muss verstärkt sein.

#### Wasserversorgung aus offenem Behälter

- Kupplungsteil für Wasser.
- Saugschlauch mit Filter (nicht im Lieferumfang) am Wasseranschluß des Gerätes anschrauben.
- Filter in den Behälter hängen.
- Gerät vor dem Betrieb entlüften.
  - Hochdruckleitung am Hochdruckanschluß des Gerätes abschrauben.
  - Gerät einschalten und solange laufen lassen, bis das Wasser blasenfrei am Hochdruckanschluß.
  - Gerät ausschalten und Hochdruckschlauch wieder anschrauben.

Das Nichtbeachten dieser Bedingungen verursacht ernsthafte mechanische Schäden an der Pumpe sowie den Verfall der Garantieansprüche.

1. Den Hochdruckschlauch an den Hochdruckausgang der Maschine anschließen .
2. Den Hochdruckschlauch an die Sprühpistole anschließen. Das Zubehörteil gegen den Widerstand der Feder in das Verlängerungsstück der Pistole einsetzen und bis zur Sperrposition drehen . Einfügen Sie bitte die Düse.
3. Den Wasserzuführschlauch an den Pumpeneingang anschließen (Max. 10 bar, Höchsttemperatur 40° C.
4. Der Kaltwasserschlauch anschließen und den Hahn vollständig öffnen .
5. Den Pistolenhebel drücken, damit die in der Pumpe vorhandene Luft entweichen kann, und warten, bis ein konstanter Wasserstrahl aus der Düse ausfließt.

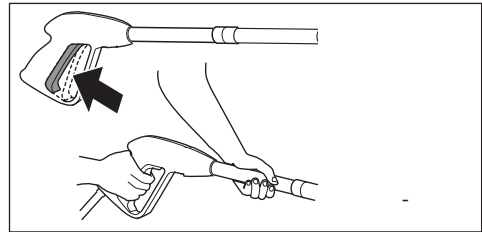

**⚠️ ACHTUNG!** Das erste Starten erfolgt besser, wenn der Abzug beim Ziehen des Anlassergriffs gedrückt wird.

#### 👉 HINWEIS

Wenn der Motor warm ist oder die Außentemperatur hoch ist, nicht das Luftventil öffnen.

6. Den Motor anlassen.

**Motor:** siehe "Bedienungsanleitung - benzinmotoren".

**⚠️ ACHTUNG!** Lassen Sie den Hochdruckreiniger nicht für mehr als 2 Minuten ohne Abschaltung im Leerlauf in Betrieb.

## II. STOPP

Im Notfall den Motorschalter auf "OFF" stellen, um den Motor zu stoppen. Dann folgendermaßen vorgehen:

1. Den Motorschalter auf "OFF" stellen.

**⚠️ ACHTUNG:** Die Maschine nach Beendigung der Arbeiten ausschalten.

**⚠️ ACHTUNG:** Bei stillstehender Maschine die Pistole immer öffnen, um den Druckschlauch zu entlasten.

## WARTUNG

**⚠️ ACHTUNG:** Vor allen Wartungsarbeiten an der Maschine müssen der Druckanschluß unterbrochen und die Wasseranschlüsse gelöst werden.



### I. SCHMIERUNG

**Motor:** siehe "Bedienungsanleitung - benzinmotoren".

**Hochdruckwasserpump:** Wir empfehlen das Getriebeöl ISO 150 - Öl Kapazität 60 gr.

### II. PRÜFUNG DES WASSERANSAUGFILTERS

Den Saugfilter periodisch überprüfen, um Verstopfungen zu vermeiden, die den Betrieb der Pumpe gefährden können

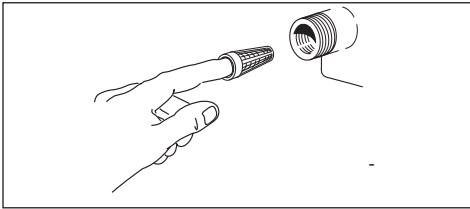

### III. LANGE VERWEILZEIT DER ELEKTROPUMPE

Sind längere Stillstandszeiten der Maschine (über 3 Monate) in Räumlichkeiten vorgesehen, in denen Frostgefahr besteht, empfiehlt sich die Auffüllung der Maschine mit einem Frostschutzmittel (ähnliche Mittel wie für Fahrzeuge verwendet werden).

Beim Starten kann es vorkommen, dass die Pumpe etwas leckt; das hört nach einigen Arbeitsstunden auf. 10 Tropfen in der Minute gelten als normal, sollte der Ausfluss größer sein, wenden Sie sich bitte an einen zugelassenen Kundendienst.

## BETRIEBSTÖRUNGEN UND ABHILFE

**Motor:** siehe "Bedienungsanleitung - benzinmotoren".  
**Hochdruckwasserpump:**

## REPARATUREN - ERSATZEILE

Für eventuelle Störfälle die in der vorliegenden Bedienungsanleitung unerwähnt sind, bitten wir Sie, sich an unseren Kundendienst zu wenden der die notwendigen Reparaturen durchführt oder die Original-Ersatzteile zur Verfügung stellt.

## ENTSORGUNG DER MASCHINE ENTSORGUNG



Das Gesetz (gemäß der EU-Richtlinie 2012/19/EU über Elektro- und Elektronikaltgeräte und der nationalen Gesetzgebungen der EU-Mitgliedsstaaten, die diese Richtlinie umgesetzt haben) verbietet dem Besitzer eines elektrischen oder elektronischen Gerätes, dieses Produkt oder dessen elektrisches/elektronisches Zubehör als gemeinen Hausmüll zu entsorgen und macht ihm zur Auflage, das Gerät bei einer entsprechenden Sammelstellen zu entsorgen.

Das Produkt kann auch direkt bei dem Händler, bei dem man ein neues, dem zu entsorgenden gleichwertiges Produkt erwirbt, entsorgt werden. Lässt man das Produkt einfach in der Umwelt zurück, können dadurch schwere Schäden an der Umwelt selbst und der menschlichen Gesundheit verursacht werden. Das abgebildete Symbol stellt eine Tonne für Siedlungsabfälle dar; es ist ausdrücklich untersagt, den Apparat in diesen Behältern zu entsorgen. Die Nichtbeachtung der Anweisungen der Richtlinie 2012/19/EU und der ausführenden Verordnungen der einzelnen EU-Staaten kann verwaltungsrechtlich bestraft werden.

## GARANTIEBEDINGUNGEN

Alle unsere Geräte wurden sorgfältigen Prüfungen unterzogen. Die Garantie deckt gemäß der herrschenden Vorschriften Fabrikationsfehler ab. Die Garantie gilt vom Verkaufsdatum an.

**Von der Garantie ausgeschlossen sind:** - die sich bewegenden, der Abnutzung unterliegenden Teile - Gummiteile, Kohlebürsten, Filter, Zubehör und Optional-Zubehörteile. - Zufällige Schäden und Schäden, die durch Transport, Nachlässigkeit oder falsche Behandlung, falsche und zweckentfremdete Benutzung und Installation verursacht werden. - Die Garantie beinhaltet nicht das gg. erforderliche Reinigen der funktionstüchtigen Teile, verstopfte Düsen und Filter, blockierte Düsen durch Verkalkung.

Das Gerät ist hauptsächlich für den Hobby Gebrauch gedacht und NICHT FÜR DAS PROFESSIONELLE ARBEITEN: die Garantie deckt nicht den Gebrauch außerhalb des privaten Bereichs.

## WASSERUMLAUSCHEMA

- 1) Wasserleitung
- 2) Thermischerventil
- 3) Hochdruckwasserpumpe
- 4) Inneres By-pass-Ventil
- 5) Reinigungsmittelbehälter
- 6) Hochdruckschlauch
- 7) Pistole
- 8) Pistolenhebel
- 9) Lanze
- 10) Düsenkopf
- 11) Düse

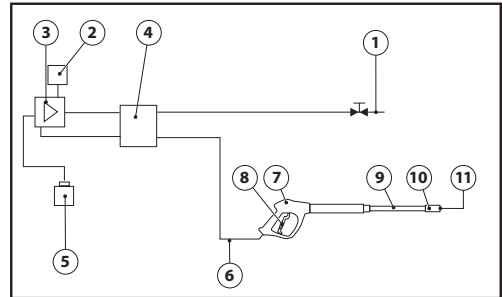

STÖRUNG	MÖGLICHE	BEHEBUNG
Die Elektropumpe läuft, es gibt aber keinen Druck	Saugfilter verstopft Saug- und Auslassventil verstopft oder verschlissen Düse mit zu breitem Loch	Den Filter reinigen Den Kundendienst kontaktieren Kontrollieren und ersetzen
Unregelmässiger Betriebsdruck	Luftsaugung Ventile verstopft und verschlissen Dichtungen verschlissen	Sauganschlusstücke kontrollieren Den Kundendienst kontaktieren Den Kundendienst kontaktieren
Die Pumpe tropft	Dichtungen verschlissen	Den Kundendienst kontaktieren
Druckabfall	Verschlossene Düse Ventile verschmutzt oder verstopft Verschlossene Ventil dichtungen Verschlossene Dichtungen Verstopfter Filter	Düse wechseln Den Kundendienst kontaktieren Den Kundendienst kontaktieren Den Kundendienst kontaktieren Kontrollieren und/oder reinigen
Sehr geräuschvoll	Luftansaugung Verschlossene, verschmutzte oder verstopfte Ventile Verschlossene Langer Zu hohe Wassertemperatur Filter verschmutzt	Die Ausaugleitungen kontrollieren Den Kundendienst kontaktieren Den Kundendienst kontaktieren Temperatur unter 40°C absenken Kontrollieren und/oder auswechseln
Wasser im Öl	Dichtungsringe (Wasser + Öl) verschlissen Hohe Luftfeuchtigkeit	Den Kundendienst kontaktieren Ölwechsel doppelt so oft wie vorgeschrieben durchführen
Wasseraustritt am Kopf	Verschlossene Dichtungen O-Ring der Dichtungssatzes verschlissen	Den Kundendienst kontaktieren Den Kundendienst kontaktieren
Lanze blockiert	Düse verschmutzt	Die Düse mit der beiliegenden Nadel reinigen

**SÍMBOLOS****ATENCIÓN**

Se avisa al usuario de que el incumplimiento de las instrucciones de uso y mantenimiento puede comportar daños o incluso la destrucción de los equipos.

**NOTA**

Las **notas** proporcionan informaciones útiles.

**PROSPECTO DEL APARATO**

pág. 2, fig. A.

- 1-Motor
- 2-Tubo de aspiración
- 3-Salida
- 4-Entrada + filtro
- 5-Lanza
- 6-Tubo alta presión
- 7-Pistola
- 8-Porta boquillas
- 9-Boquillas  
(la aguja para la limpieza de las boquillas)
- 10-Porta accesorios
- 11-Soporte manguera
- 12-Alarma aceite bomba
- 13-Válvula térmica
- 14-Rueda
- 15-Seguro rueda
- 16- Regulador de presión
- 17-Manómetro
- 18-Tubo de alimentación del agua, opcional-SI  
ESTUVIERA PRESENTE
- 19-Enganche rápido para entrada de agua -  
opcional-SI ESTUVIERA PRESENTE
- 20-Acople

**DESEMBALAJE**

Después de haber quitado el embalaje, asegurarse de la integridad del aparato.

- En caso de duda, no utilizar el aparato y consultar un centro especializado autorizado.

- Por razones de transporte y medidas del embalaje algunas piezas accesorias pueden ser suministradas desmontadas, en tal caso efectuar el ensamblaje siguiendo las instrucciones contenidas en el presente manual.
- Los elementos del embalaje (bolsitas de plástico, poliestireno celular, clavos, etc.) no deben ser dejados al alcance de los niños, puesto que podrían resultar fuentes de peligro.

**ADVERTENCIAS**

**ATENCIÓN:** El presente manual fue redactado para el **UTILIZADOR**. Las instrucciones relativas al motor están incluidas en el manual del fabricante, que se adjunta a la máquina. Leer atentamente las advertencias contenidas en el presente manual, puesto que suministran importantes indicaciones referentes a la seguridad de instalación, de uso y de manutención.

**CONSERVAR CUIDADOSAMENTE ESTE MANUAL PARA CUALQUIER ULTERIOR CONSULTA.**

- ⚠ **ATENCIÓN:** La hidrolimpiadora debe utilizarse sólo al aire libre.
- ⚠ **ATENCIÓN:** Al final de cada trabajo siempre hay que desconectar el motor y la conexión hídrica.
- ⚠ **ATENCIÓN:** No use el aparato si el cable eléctrico o partes importantes del mismo están dañadas, como por ejemplo, los dispositivos de seguridad, el tubo de alta presión de la pistola, etc.
- ⚠ **ATENCIÓN:** Este aparato ha sido proyectado para ser utilizado con el detergente suministrado o prescrito por el constructor, tipo champú detergente neutro a base de tensioactivos biodegradables aniónicos. El uso de otros detergentes o sustancias químicas, puede perjudicar la seguridad del aparato.
- ⚠ **ATENCIÓN:** No utilizar el aparato cerca de personas, a no ser que vistan prendas protectivas.
- ⚠ **ATENCIÓN:** El chorro de la lanza no debe dirigirse hacia piezas mecánicas con grasa lubricante: en caso contrario, la grasa se disolverá y se dispersará en el entorno. Los neumáticos de vehículos y las válvulas de neumáticos sólo se limpiarán desde la habitual distancia de trabajo de 30 cm. En caso de no observar estos consejos anteriores, el chorro de alta presión puede causar daños en los neumáticos de los vehículos y en las válvulas de los mismos. El primer indicio de esto es la decoloración del neumático. Un neumático defectuoso o deteriorado puede tener consecuencias mortales.

- ⚠ **ATENCIÓN:** Los chorros a alta presión pueden ser peligrosos si se usan impropiaemente. Los chorros no deben dirigirse hacia personas, animales, instalaciones o aparatos eléctricos bajo tensión o bien hacia el

mismo aparato.

**⚠ATENCIÓN:** Los tubos flexibles, los accesorios y los racores para la alta tensión, son importantes para la seguridad del aparato. Utilizar exclusivamente los tubos flexibles, accesorios y racores aconsejados por el fabricante (es de suma importancia cuidar la integridad de estos componentes evitando un uso impropio e incluyendo dobleces, golpes o abrasiones).

**⚠ATENCIÓN:** La pistola está provista de un pasador de seguridad. Cuando se interrumpe el uso de la máquina, es importante accionar el pasador de seguridad para evitar aperturas accidentales.

- No dirigir el chorro hacia sí mismo o bien hacia otras personas para limpiar vestidos o zapatos.
- No permitir que niños o personal no adiestrado utilicen el aparato.
- Dispositivos de seguridad: pistola dotada de tope de seguridad, bomba con válvula de by-pass o dispositivo de detención.
- El pulsador de seguridad de la pistola no sirve para el bloqueo de la palanca durante el funcionamiento, sino que sirve para evitar aperturas accidentales.

**⚠ATENCIÓN:** Aparatos no provistos de A.S.S. – Automatic Stop System: no deben permanecer en funcionamiento durante más de 2 minutos con la pistola soltada. El agua en recirculación aumenta notablemente de temperatura, provocando graves daños a la bomba.

**⚠ATENCIÓN:** Apagar completamente el aparato (interruptor general en posición OFF) cada vez que se deje sin vigilancia.

**⚠ATENCIÓN:** Cada máquina se prueba en sus condiciones de uso antes de entregarla, por lo que es normal que queden algunas gotas de agua en su interior.

**⚠ATENCIÓN:** Máquina con fluido bajo presión. Coger la pistola con firmeza para prevenir la fuerza de reacción. Utilizar sólo la boquilla de alta presión suministrada con la máquina.

**⚠ATENCIÓN:** El tubo de alta presión ha sido proyectado y fabricado para resistir a altas presiones. Para no dañarlo, debe tratarse con especial cuidado. Una mala utilización puede ocasionar daños o roturas prematuras y causar la anulación de la garantía.

**⚠16 ATENCIÓN:** Este aparato no está destinado al uso por personas (incluyendo niños) con reducción de las capacidades físicas, sensoriales o mentales, ni tampoco con falta de experiencia y de conocimiento, a menos que hayan recibido las instrucciones de uso del aparato o la supervisión por una persona responsable de su seguridad.

**⚠17 ATENCIÓN:** Los niños deben ser controlados para asegurarse de que no jueguen con el aparato.

**⚠ATENCIÓN:** No poner en funcionamiento la hidrolimpiadora antes de desplegar el tubo de alta presión.

**⚠ATENCIÓN:** Enrollar y desenrollar el tubo prestando atención a que no se voltee la hidrolimpiadora.

**⚠ATENCIÓN:** Cuando recoja o libere el tubo, la máquina deberá estar conectada y el tubo de descarga de presión (para del aparato).

**⚠ATENCIÓN:** Riesgo de quemaduras por la descarga del motor. NO TOCAR O NO PONER EL TUBO EN CONTACTO CON LA DESCARGA DEL MOTOR.

**⚠ATENCIÓN:** Se aconseja usar los dispositivos de protección acústica.

**⚠ATENCIÓN:** No utilice aplicaciones accionadas por motores de combustión interna en ambientes cerrados, a no ser que estén provistos de una adecuada ventilación, tal y como las autoridades nacionales del trabajo establecen.

**⚠ATENCIÓN:** Asegúrese de que no se produzcan emisiones de gases de escape cerca de entradas de aire.

## USO PREVISTO DE LA MÁQUINA

### Máquinas para uso profesional.

**El aparato puede usarse para lavar superficies de ambientes externos, cada vez que se requiera usar agua a presión para eliminar la suciedad.**

Las tecnologías de construcción han sido estudiadas para garantizar altísimos niveles de fiabilidad, seguridad y duración a través del tiempo. Está absolutamente prohibido usar la máquina en ambientes o en zonas clasificadas como potencialmente explosivas. La temperatura del trabajo deberá ser comprendida desde +5 ÷ +50 °C. La forma de la protección ha sido estudiada para ofrecer la máxima comodidad de transporte con la empuñadura, libre de partes salientes y de aristas peligrosas. La máquina consta de una lanza con pistola dotada de empuñadura para favorecer una cómoda posición de trabajo, cuyas formas y dimensiones son conformes a las normas de seguridad vigentes.

Está prohibido aplicar protecciones o modificaciones en la lanza de pulverización o en las boquillas de lavado. La hidrolimpiadora de alta presión es apta para el lavado con agua fría o tibia a una temperatura máxima de 40°C, temperaturas superiores pueden dañar la bomba.

El agua de alimentación de la hidrolimpiadora no tiene que estar sucia, ni contener arena o productos químicos corrosivos para no comprometer el buen funcionamiento y la larga duración de la máquina. Con los adecuados accesorios opcionales, se pueden realizar operaciones de espumado, arenación y lavados con cepillo rotativo para aplicar a la pistola.

## USO CORRECTO DE LA MÁQUINA

**⚠ATENCIÓN:** La hidrolimpiadora tiene que estar ubicada sobre un plano seguro, estable y en posición

horizontal.

**⚠ATENCIÓN:** Toda cada vez que se use la hidrolimpiadora de alta presión se aconseja empuñar la pistola de la manera correcta con una mano en la empuñadura y con la otra sobre la lanza.

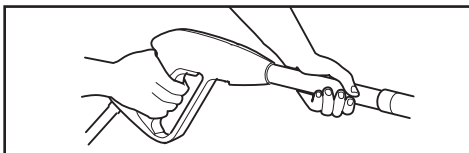

**⚠ATENCIÓN:** El chorro de agua no tiene que ser dirigido hacia la máquina. **I. DISPOSITIVO DE SEGURIDAD DE LA PISTOLA**

Toda vez que haya que parar la máquina es importante poner el seguro (S) a la pistola para evitar que se abra accidentalmente.

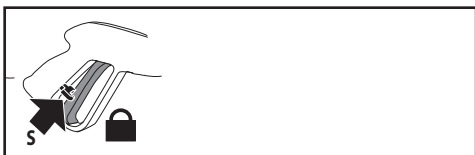

## II. ASPIRACIÓN DEL DETERGENTE

Sumergir el tubo de aspiración provisto de filtro en el depósito del detergente. Encender el equipo, la mezcla del detergente con el agua se realiza automáticamente al pasar el agua.

La mezcla del detergente con el agua se produce automáticamente con el pasaje del agua. La cantidad de detergente aspirado depende de la regulación establecida.

**⚠ATENCIÓN:** usar solamente detergentes líquidos, evitar absolutamente productos ácidos o muy alcalinos. Les aconsejamos usar nuestros productos que han sido estudiados expresamente para el uso con hidrolimpiadoras.

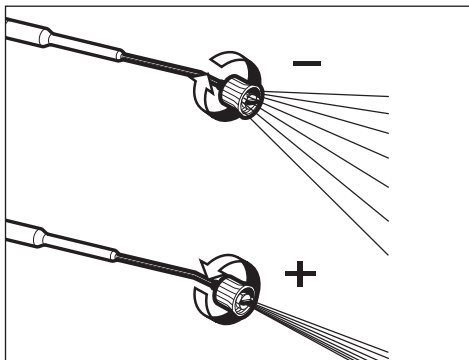

## III. USO DE LA LANZA

La cabeza regulable permite seleccionar el chorro a baja y alta presión. La selección de la presión se realiza girando la cabeza regulable.

Para aumentar la presión girar la cabeza regulable en sentido horario para disminuir la presión girarla en sentido antihorario.

La aspiración del detergente se realiza automáticamente cuando la cabeza regulable de la lanza se gira para el funcionamiento a baja presión (en sentido antihorario).

## IV. APARATO DOTADO DE VÁLVULA TÉRMICA

Este dispositivo permite dejar trabajando el aparato en by-pass, descargando automáticamente el agua cuando esta alcanza una temperatura aproximada de 60°C y enfriando los órganos de funcionamiento.

**⚠ATENCIÓN:** los aparatos sin la dotación de este dispositivo no deben permanecer en funcionamiento más de 2 minutos con la pistola cerrada. El agua recirculante aumenta notablemente de temperatura provocando graves daños en la bomba.

## MONTAJE

Observe la serie de fotografías inferior (fig. B):

## INSTRUCCIONES DE FUNCIONAMIENTO

**⚠ATENCIÓN!** No poner en marcha el motor con un nivel de aceite demasiado alto o demasiado bajo, puesto que podría dañarse el motor. Para cualquier aclaración relativa al motor, leer el manual que se entrega con la máquina.



**⚠ATENCIÓN!** El motor no está provisto de aceite. Es necesario llenar el cárter antes de poner en marcha el motor.

**⚠ATENCIÓN!** Antes de poner en funcionamiento la bomba asegurarse que el nivel de aceite en carter sea justo.

**⚠ATENCIÓN!** La primera vez y después de un período



do de larga inactividad es necesario conectar durante algunos minutos solamente el tubo de aspiración para que salgan de la máquina las probables impurezas y de manera que no se obstruya la boquilla de la pistola.



**⚠ATENCIÓN!** Llenar el depósito con gasolina sin plomo. No usar gasolina con plomo.

## I. PUESTA EN MARCHA

### ALIMENTACIÓN HÍDRICA

**Enlace hídrico - Otras recomendaciones de seguridad.**



**⚠ATENCIÓN:** (símbolo) el aparato no podrá ser conectado directamente a la red pública de distribución del agua POTABLE.

**⚠ATENCIÓN:** El agua que ha volado a través de preventores de retorno se considera no potable.

**🔧NOTA:** Aspirar sólo agua filtrada o limpia. El grifo de toma del agua debe garantizar un suministro igual al doble del caudal de la bomba.

- Caudal mínimo: 15 l/min.
- Temperatura máxima del agua en entrada: 40°C.
- Presión máxima entrada de agua: 1 MPa

Colocar la hidrolimpiadora lo más próximo posible a la red hídrica de aprovisionamiento.

#### Alimentación de agua del aparato desde la red pública de abastecimiento

- Acoplar la manguera de alimentación de agua (no incluida en el equipo de serie del aparato) a la toma de agua del aparato y a la conexión de la red de agua.
- Abrir el grifo de agua.

La hidrolimpiadora podrá ser conectada directamente a la red pública de distribución del agua potable sólo si en la tubería de alimentación se instala un dispositivo antirretorno con vaciado conforme con lo dispuesto por las normas vigentes.

Controlar que la sección del tubo sea de al menos Ø 13mm y que el tubo esté reforzado.

#### Alimentación de agua del aparato desde un recipiente abierto

- Retirar el racor de empalme para la alimentación de agua de la toma de agua del aparato.
- Empalmar la manguera de aspiración con filtro (no forma parte del equipo de serie del aparato) en la toma de agua del aparato.
- Introducir el filtro en el recipiente de alimentación de agua.
- Purgar el aire que pudiera encontrarse en el interior del aparato.
  - Desempalmar la manguera de alta presión del acoplamiento de alta presión del aparato.
  - Conectar el aparato y hacerlo funcionar, sin acoplar la manguera de alta presión, hasta que

el agua salga sin burbujas de aire en la salida de alta presión del aparato.

- Desconectar el aparato y empalmar la manguera de alta presión al aparato.

El incumplimiento de las citadas condiciones provoca graves daños mecánicos a la bomba, así como la anulación de la garantía.

1. Conectar el tubo de alta presión a la salida de alta presión de la máquina.
2. Conectar el tubo de alta presión a la pistola. Introducir el accesorio en la prolongación de la pistola venciendo la resistencia del muelle y girarlo hasta que quede bloqueado. Inserte la boquilla.
3. Conectar el tubo de alimentación del agua a la entrada de la bomba (Máx. 10 bar, temperatura máx. 40° C).
4. Conectar el tubo a la alimentación del agua fría y abrir completamente el grifo.
5. Presionar la palanca de la pistola para eliminar el aire presente en la bomba y esperar hasta que salga por la boquilla un flujo de agua constante.

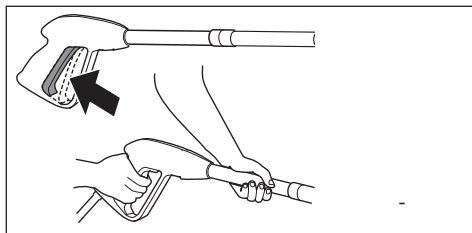

**⚠ATENCIÓN!** Para favorecer la primera puesta en marcha, se aconseja mantener presionado el gatillo mientras se tira de la manilla del arrancador.

**🔧NOTA** No abra la válvula del aire si el motor está caliente o la temperatura externa es alta.

6. Ponga en marcha el motor

**Motor:** véase "manual para el usuario - motor de gasolina".

**⚠ATENCIÓN:** Acompañe con delicadeza el asa del cable de arranque para prevenir daños al motor de arranque.

**⚠ATENCIÓN:** No dejar la hidrolimpiadora trabajando al mínimo rendimiento durante más de 2 minutos.

## II. PARADA

En caso de emergencia coloque el interruptor de encendido en "OFF" para detener el motor. A tal fin proceda del siguiente modo:

1. Coloque el interruptor del motor en posición OFF

**⚠ATENCIÓN:** Al final de las labores apagar la máquina.

**⚠ATENCIÓN:** Cuando la máquina está parada, descargar siempre el tubo de la presión abriendo la pistola.

## MANTENIMIENTO

**⚠ATENCIÓN:** Antes de efectuar cualquier mantenimiento de la hidrolimpiadora descargar la presión, desconectar la corriente eléctrica y el agua.



### I. LUBRIFICACIÓN

**Motor:** véase "manual para el usuario - motor de gasolina".

**Bomba de agua de alta presión:** Se aconseja aceite sintético para cambios ISO 150 - Capacidad 60 gr.

### II. CONTROL FILTRO ASPIRACIÓN AGUA

Inspeccionar periódicamente el filtro de aspiración para evitar obstrucciones y comprometer el funcionamiento de la bomba.

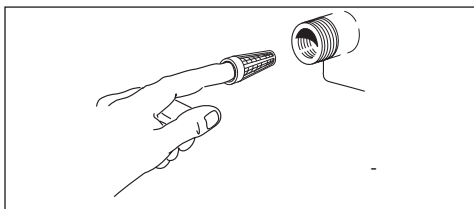

### III. ALMACENAMIENTO DURANTE UN LARGO PERÍODO

Si se piensa tener la máquina en ambientes en los cuales pueda existir el peligro de frío excesivo o no utilizarla durante un periodo superior a los 3 meses, se aconseja hacer aspirar a la máquina, antes de guardarla una mezcla de líquido anti-hielo (semejante a la mezcla usada en los automóviles).

Además, cuando se pone en marcha la máquina, pueden verificarse pequeñas pérdidas de la bomba, que desaparecerán después de algunas horas de funcionamiento. Se admiten hasta 10 gotas al minuto, en caso de pérdidas mayores póngase en contacto con el Servicio de Asistencia Autorizado.

## INCONVENIENTES Y REMEDIOS

**Motor:** véase "manual para el usuario - motor de gasolina".

**Bomba de agua de alta presión:** véase tabla

## RIPARACIONES - REPUESTOS

En caso de inconvenientes que no hubieran sido mencionados en el presente manual o roturas de la máquina, se ruega dirigirse a un centro de Asistencia Autorizado para la reparación o para la sustitución de las piezas con repuestos originales.

## ELIMINACIÓN



Como propietario de un aparato eléctrico o electrónico, la ley (conforme a la directiva 2012/19/EU sobre los residuos de equipos eléctricos y electrónicos y conforme a las legislaciones nacionales de los estados miembros UE que han puesto en práctica dicha directiva) le prohíbe eliminar este producto o sus accesorios eléctricos / electrónicos como residuo doméstico sólido urbano y le impone eliminarlo en los centros apropiados de recogida. Puede también eliminar el producto directamente en el establecimiento de su vendedor mediante la compra de uno nuevo, equivalente al que debe eliminar. Abandonar el producto en el ambiente puede crear graves daños al mismo ambiente y a la salud.

El símbolo en la figura representa el contenedor de los residuos urbanos y está absolutamente prohibido eliminar el aparato en estos contenedores. El incumplimiento de las indicaciones de la directiva 2012/19/EU y de los decretos ejecutivos de los diferentes estados comunitarios es sancionable administrativamente.

## CONDICIONES DE GARANTÍA

Nuestros aparatos han sido sometidos a pruebas precisas y están cubiertos por una garantía por defecto de fabricación de acuerdo a las normas vigentes. La garantía comienza desde la fecha de compra.

**La garantía no incluye:** - Las partes sujetas a desgaste. - Piezas de goma, las escobillas de carbón, filtros, accesorios y accesorios opcionales. - Los daños accidentales, causados por el transporte, negligencia o tratamiento inadecuado y consecuentes a un uso o una instalación erróneos o impropios - La garantía no contempla la eventual limpieza de los órganos funcionantes, boquillas obstruidas, filtros bloqueados para los residuos de caliza.

La máquina está diseñada exclusivamente para el uso hobbystico y NO PROFESIONAL: garantía no cubrirá el uso diferente que el privado.

## ESQUEMA HIDRAULICO

- 1) Alimentación red hídrica
- 2) Válvula termica
- 3) Bomba de agua de alta presión
- 4) Válvula by-pass interna
- 5) Tanque de producto de limpieza
- 6) Tubo de alta presión
- 7) Pistola
- 8) Palanca de la pistola
- 9) Lanza
- 10) Cabezal de boquilla
- 11) Boquilla

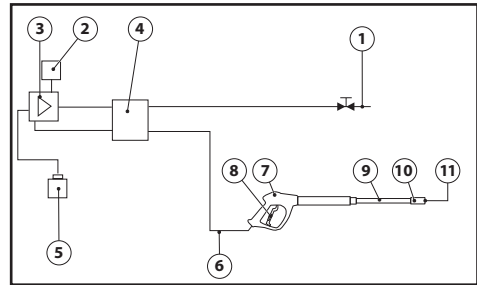

INCONVENIENTE	CAUSA	REMEDIO
La electrobomba gira pero no toma presión	Filtro aspiración obstruido Válvula aspiración y envío obstruida o desgastada Boquilla con salida muy ancha	Limpiar el filtro Dirigirse a un centro de asistencia autorizado  Controlar y cambiar
Presión de trabajo irregular	Aspiración aire Válvulas obstruida y desgastadas Guarniciones gastadas	Controlar empalmes aspiración Dirigirse a un centro de asistencia autorizado  Dirigirse a un centro de asistencia autorizado
La bomba gotea	Guarniciones gastadas	Dirigirse a un centro de asistencia autorizado
Caída de presión	Boquilla desgastada Válvulas sucias o bloqueadas Junta válvula de reg. desgastada Juntas desgastadas Filtro sucio	Cambiar la boquilla Dirigirse a un centro de asistencia autorizado Dirigirse a un centro de asistencia autorizado  Dirigirse a un centro de asistencia autorizado Controlar y/o limpiar
Exceso de ruido	Aspiración de aire Válvulas desgastadas, sucias u obstruidas Cojinetes desgastados Temperatura del agua excesiva Filtro sucio	Controlar los conductos de aspiración Dirigirse a un centro de asistencia autorizado  Dirigirse a un centro de asistencia autorizado Poner la temperatura por debajo de los 40° C Controlar y/o limpiar
Presencia de agua en el aceite	Anillos de retención (agua y aceite) desgastados Alta percentuale di umidità nell'aria	Dirigirse a un centro de asistencia autorizado  Cambiare l'olio con frequenza doppia rispetto a quella prescritta
Pérdidas de agua del cabezal	Juntas desgastadas Juntas tóricas del sistema desgastadas	Dirigirse a un centro de asistencia autorizado Dirigirse a un centro de asistencia autorizado
Lanza bloqueada	Boquilla sucia	Limpiar la boquilla con la aguja suministrada en dotación



### SYMBOLLEN

#### LET OP

Deze **formulering** wordt gebruikt om de gebruiker ervoor te waarschuwen dat het niet in acht nemen van de gebruiks- en onderhoudsprocedures schade of vernieling van de apparatuur toe gevolg kan hebben.



#### OPMERKING

Deze **formulering** wordt gebruikt om nuttige informatie te verstrekken.

- In geval van twijfel het apparaat niet gebruiken en zich adresseren bij uw verkoper.
- Voor het gemak bij het transporteren werden enige onderdelen niet gemonteerd; in deze gevallen moet u deze volgens deze handleiding monteren.
- De verpakkingseenheden (plastic zakjes, polystereen, nagels, enz) moeten buiten het bereik van kinderen gehouden worden.

### WAARSCHUWINGEN



**LET OP:** Deze handleiding is geschreven voor de gebruiker. De aanwijzingen die betrekking hebben op de motor staan in het boekje dat door de fabrikant van de motor geschreven is en dat bijgevoegd wordt. Lees de aanwijzingen die erin staan aandachtig omdat deze belangrijke informatie over de veiligheid tijdens de installatie, het gebruik en het onderhoud verstrekken.

### TOESTEL UITZICHT

blz. 2, afb. A.

- 1-Motor
- 2-Schoonmaakmiddel  
aanzuiging
- 3-Wateruitgang
- 4-Wateringang met filter
- 5-Lans
- 6-Hogedrukslang
- 7-Pistool
- 8-Sproeierhouder
- 9-Sproeiers  
(naald voor het mondstuk schoonmaken)
- 10-Houder voor de hulpstukken
- 11-Slang steun
- 12-Alarm olie
- 13-Thermische klep
- 14-Wiel
- 15-Wiel stop
- 16-Drukregelaar
- 17-Manometer
- 18-Watertoevoerslang, In optie - INDIEN  
AANWEZIG
- 19-Snelkoppeling voor waterinlaat, In optie -  
INDIEN AANWEZIG
- 20-Aansluiting

### HET OPENEN VAN DE VERPAKKING

Na het uitpakken van het apparaat, nakijken of alles aanwezig is.

### BEWAAR DIT BOEKJE GOED ZODAT LATER RAADPLEGEN ALTIJD MOGELIJK IS.

- ⚠ **LET OP:** Dit apparaat is alleen bestemd om buiten gebruikt te worden.
- ⚠ **LET OP:** Na afloop van elk karwei moet de motor en de wateraansluiting altijd losgekoppeld worden.
- ⚠ **LET OP:** Het apparaat mag niet gebruikt worden als het elektrische snoer of vitale onderdelen van het apparaat, zoals veiligheidssystemen, hogedrukslang, pistool enz. beschadigd zijn.
- ⚠ **LET OP:** Dit apparaat is ontworpen voor gebruik met het meegeleverde reinigingsmiddel of met het reinigingsmiddel dat voorgeschreven wordt door de fabrikant, zoals neutrale reinigingsshampoo op basis van biologisch afbreekbare anionische oppervlakteactieve stoffen. Het gebruik van andere reinigingsmiddelen of chemicaliën kan de veiligheid van het apparaat in gevaar brengen.
- ⚠ **LET OP:** Het apparaat mag niet in de buurt van personen gebruikt worden, tenzij zij beschermende kleding dragen.
- ⚠ **LET OP:** De straal van de lans mag niet op mechanische onderdelen die smeervet bevatten gericht worden: anders lost het vet op en wordt het over de grond verspreid. Banden van voertuigen en bandventielen moeten vanaf een afstand van minstens 30 cm worden gereinigd, anders kan de band of het ventiel door de hogedrukstraal beschadigd worden. Een eerste teken van een beschadiging is een verkleuring van de band. Beschadigde banden

of ventielen kunnen levens-gevaarlijk zijn.

**⚠LET OP:** De hogedrukstralen kunnen gevaarlijk zijn als zij op een onjuiste manier gebruikt worden. De stralen mogen niet op personen, dieren, onder stroom staande elektrische apparaten of op het apparaat zelf gericht worden.

**⚠LET OP:** De slangen, de hulpstukken en de hogedrukaansluitingen zijn belangrijk voor de veiligheid van het apparaat. Er mogen uitsluitend slangen, hulpstukken en aansluitingen die door de fabrikant voorgeschreven worden gebruikt worden (het is zeer belangrijk om ervoor te zorgen dat deze onderdelen in goede staat blijven door onjuist gebruik ervan te vermijden en ze tegen knikken, stoten en schuren te beschermen).

**⚠LET OP:** Het pistool is uitgerust met een veiligheidspal. Telkens als het gebruik van het apparaat onderbroken wordt is het belangrijk dat de veiligheidspal ingeschakeld wordt om per ongeluk opendraaien van het pistool te voorkomen.

- Men mag de straal niet op zichzelf of op andere personen richten om de kleding of de schoenen te reinigen.
- Men mag het apparaat niet door kinderen of door personen die er geen verstand van hebben laten gebruiken.
- Veiligheidssystemen: Pistool uitgerust met veiligheidspal, pomp met bypassklep of stopsysteem.
- De veiligheidsknop op het pistool dient niet om de hendel tijdens de werking vast te zetten maar om het per ongeluk opendraaien ervan te voorkomen.

**⚠LET OP:** Apparaten zonder A.S.S. – Automatic Stop System: Deze apparaten mogen, als het pistool losgelaten is, niet langer dan 2 minuten in werking blijven. De temperatuur van het terugstromende water neemt aanzienlijk toe en veroorzaakt ernstige schade aan de pomp.

**⚠LET OP:** Het apparaat moet helemaal uitgezet worden (hoofdschakelaar op OFF) telkens als het apparaat onbeheerd achtergelaten wordt.

**⚠LET OP:** Elk apparaat wordt in zijn gebruikstoestand getest, het is dus normaal dat er enkele druppels water aan de binnenkant ervan achterblijven.

**⚠LET OP:** Apparaat met vloeistof onder druk. Houd het pistool stevig vast om reactiekracht te voorkomen. Gebruik alleen de hogedrukspoeier die bij het apparaat geleverd wordt.

**⚠LET OP:** De hogedruk slang is zodanig ontworpen en gemaakt dat hij bestand is tegen hoge druk. Om de slang niet te beschadigen moet er erg voorzichtig mee omgegaan worden. Verkeerd gebruik kan schade of vroegtijdige breuk tot gevolg heb-

ben en leiden tot verlies van het recht op garantie.

**⚠16 LET OP:** Dit apparaat is niet bestemd om gebruik te worden door personen (inclusief kinderen) met beperkte lichamelijke, sensorische of geestelijke vermogens of die geen ervaring of kennis van het apparaat hebben, tenzij ze voor het gebruik instructies ontvangen hebben of ze bijgestaan worden door een persoon die verantwoordelijk is voor hun veiligheid.

**⚠17 LET OP:** Kinderen moeten in de gaten gehouden worden om er zeker van te zijn dat ze niet met het apparaat zullen spelen.

**⚠LET OP:** Gebruik de hogedrukreiniger pas als de hogedruk slang volledig uitgerold is.

**⚠LET OP:** Pas tijdens het op- en afrollen van de slang op dat de hogedrukreiniger niet kantelt.

**⚠LET OP:** Als u de slang af- of oprolt moet de machine uitgeschakeld zijn en moet de slang drukloos zijn (apparaat uitschakelen).

**⚠LET OP:** Risico van verbranding vanwege de uitlaat van de motor. **RAAK DE UITLAAT VAN DE MOTOR NIET AAN EN ZORG ERVOOR DAT DE SLANG ER NIET TEGENAAN KOMT.**

**⚠LET OP:** Het gebruik van gehoorbeschermers wordt geadviseerd.

**⚠LET OP:** Gebruik toepassingen die door verbrandingsmotoren aangedreven worden niet in gesloten ruimten behalve indien er geschikte ventilatie aanwezig is zoals bepaald door de landelijke arbeidsinstanties.

**⚠LET OP:** Controleer of er zich geen uitstoot van uitlaatgassen in de buurt van luchtinlaatopeningen bevindt.

## DE WERKING VAN DE MACHINE

### Machines voor professioneel gebruik.

**Het apparaat kan gebruikt worden voor het reinigen van oppervlakken buiten, telkens als er water onder hoge druk benodigd is om vuil te verwijderen.**

De technologie die voor deze machine gebruikt wordt garandeert een grote betrouwbaarheid en een lange levensduur. De machine mag onder geen beding gebruikt worden in ruimter met explosiegevaar. De werktemperatuur dient tussen +5° en +50° te zijn. De behuizing is voor eenvoudige gebruik en transport ontwikkeld; hij beschikt over een handgreep en heeft geen hoeken noch opstaande delen. De machine is uitgerust met een lans en eenvoudig te bedienen pistool voor een optimale werkhouding, de maten en vormen zijn gemaakt volgens de geldende

veiligheidsvoorschriften.

Er mogen geen afdekkingen of veranderingen op of aan de lans of the spuitkop worden gemaakt. De hogedrukreiniger is gemaakt voor gebruik van warm en koud water met een maximale temperatuur van 40 graden; een hogere temperatuur kan leiden tot schade aan de pomp.

Het inkomende water mag noch vervuild, zandhoudend, of met chemische middelen belast zijn, waardoor het functioneren en de levensduur van de machine in gevaar kan komen.

Met de nodige hulpstukken kan het apparaat gebruikt worden voor opbrengen van schuim, zandstralen en wassen met de roterende borstel die op de pistool aangebracht moet worden.

### JUIST GEBRUIK VAN DE MACHINE

**⚠LET OP:** De hogedrukreiniger moet op een vlakke ondergrond in horizontale positie opgesteld worden.

**⚠LET OP:** Bij ieder gebruik van de machine wordt de juiste lichaamshouding aanbevolen; de ene hand aan het pistool en de andere aan de lans.

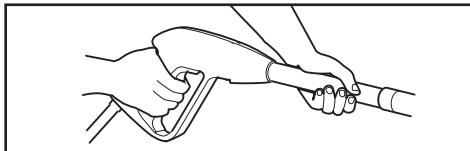

**⚠LET OP:** De waterstraal mag nooit op machines gericht worden.

### I. VEILIGHEIDSVOORSCHRIFTEN VOOR HET PISTOOL

Ledre keer als u de machine stopt moet de veiligheidsvergrendeling (S) gebruikt worden om eventuele ongewenste ingebruikname te vermijden (afb.1).

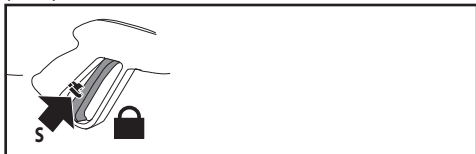

### II. SCHOONMAAKMIDDEL AANZUIGING

Dompel de slang met filter in het detergent. Als u de machine start, is het toevoegen van schoonmaakmiddel in het water automatisch als het water passeert.

Als u de machine start, is het toevoegen van schoonmaakmiddel in het water automatisch als het water passeert.

**⚠LET OP:** Maak alleen gebruik van vloeibaar schoonmaakmiddel, gebruik absoluut geen zuur of produkten met teveel alkaline. Wij adviseren u alleen produkten te gebruiken die getest zijn voor gebruik in dit soort machines.

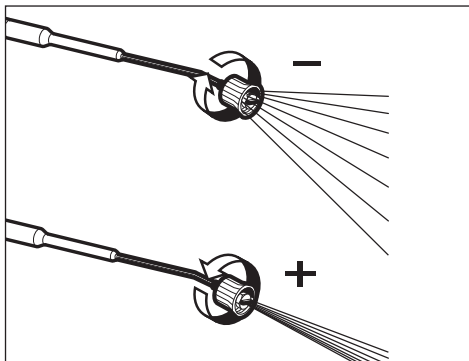

### III. GEBRUIK VAN DE LANS

De regelbare kop maakt het mogelijk de waterstraal in te stellen in veel of weinig druk. De druk wordt ingesteld door te draaien aan de kop. Om de druk te vergroten, draait u de draaibare kop met de klok mee. De aanzuiging van schoonmaakmiddel is automatisch als de instelbare kop van de lans is ingesteld in de stand voor weinig druk (tegen de klok ingedraaid).

### IV. MACHINE UITGEVOERD MET THERMISCHE KLEP

Dit onderdeel regelt automatisch de by-pass door het afsluiten van de watertoevoer zodra het bijna een temperatuur bereikt van 60°C.

**⚠LET OP:** Machines die niet uitgevoerd zijn met deze optie mogen niet langer dan 2 minuten met gesloten pistoolgreep draaien. Dit is omdat het watertemperatuur anders te hoog oploopt en daardoor grote schade aan de pomp kan veroorzaken.

### MONTAGE

Bekijk de hieronder afgebeelde reeks foto's (afb. B)

### AANWIJZINGEN VOOR DE WERKING

**⚠LET OP!** Start de motor niet met een te hoog of te laag oliepeil omdat de motor hierdoor beschadigd kan worden. Lees voor eventuele vragen over de motor de handleiding die bij de machine inbegrepen is.

**⚠LET OP!** Het motor is niet voorzien van olie. Alvorens de motor te starten moet het carter eerst met olie gevuld worden.



**⚠LET OP!** Vóór het pump start, u moet verzekerd word dat het olie niveau correct is.

**⚠LET OP!** Als het de eerste keer is dat u de machine gebruikt of als u de machine na lange tijd weer gebruikt is het nodig de aanzuigslang door te laten lopen zodat zekere vuilresten en luchtballen verwijderd kunnen worden zodat de straalpijp van de lans niet verstopt raakt.



**⚠LET OP!** Vul de tank met loodvrije benzine. Gebruik geen loodhoudende benzine.

## I. INGEBRUIKNAME

### WATERTOEOVOER

#### Hydraulische aansluiting - Extra veiligheidsinformatie



**LET OP: (SYMBOL)** De apparat niet mag alleen dan rechtstreeks op het openbare drinkwaterleidingnet worden aangesloten er in de toevoerleiding

**⚠LET OP:** Het water dat door de anti-reflux systemen gelopen is, is niet langer drinkbaar.

**👉 BELANGRIJK!** Zuig uitsluitend gefilterd of schoon water op. De waterkraan moet een watertoevoer garanderen die tenminste dubbel is aan de capaciteit van de pomp.

- Minimum wateropbrengst: 15 l/min.
- Maximum temperatuur van het inlaatwater: 40°C.
- Maximale waterdruk toevoer: 1 MPa.

De hogedrukreiniger moet zo dicht mogelijk bij het waterleidingnet worden geplaatst.

#### Watertoevoer via de waterleiding

- Sluit een toevoerslang (niet meegeleverd) aan op de wateraansluiting van het apparaat en aan de watertoevoer.
- Open de watertoevoer.

De hogedrukreiniger mag alleen dan rechtstreeks op het openbare drinkwaterleidingnet worden aangesloten als er in de toevoerleiding een terugstroomklep met afvoer overeenkomstig de geldende normen is geïnstalleerd.

Verzekeer u ervan dat de binnendiameter van de slang tenminste 13mm is en dat hij verstevigd is.

#### Watertoevoer uit een open reservoir

- Schroef het koppelstuk voor de watertoevoer los.
- Schroef een zuigslang met filter (niet meegeleverd) aan de wateraansluiting van het apparaat vast.
- Hang het filter in het reservoir.
- Ontlucht het apparaat voor gebruik.
  - Schroef de hogedrukleiding van de hogedrukaansluiting van het apparaat los.
  - Schakel het apparaat in en laat het zolang lopen tot het water zonder bellen uit de hogedrukaansluiting komt.
  - Schakel het apparaat uit en schroef de hogedrukslang weer vast.

Het niet in acht nemen van bovengenoemde omstandigheden heeft ernstige mechanische schade aan de pomp tot gevolg of leidt tot verlies van het recht op garantie.

1. Sluit de hogedrukslang aan op de hogedrukuitlaat van de machine.
2. De hogedrukslang op het pistool aansluiten. Steek het hulpstuk in het verlengstuk van het pistool waarbij u de kracht van de veer te boven moet komen en het hulpstuk moet draaien tot dat het vastzit. Steek de sproeier.
3. Sluit de watertoevoerslang aan op de inlaat van de pomp (max. druk: 10 bar; max. temperatuur: 40°C).
4. Sluit de koudwatertoevoerslang aan en draai de kraan helemaal open.
5. Druk het hendeltje op het pistool in om de lucht die in de pomp zit te laten ontsnappen en wacht totdat er een constante straal water uit de sproeier komt.

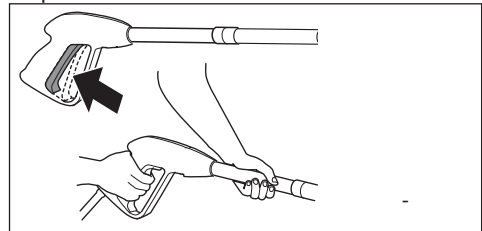

**⚠LET OP!** Om ervoor te zorgen dat de motor tijdens de eerste keer starten makkelijker aanslaat moet u het hendeltje ingedrukt houden als u aan de handgreep van de starter trekt

#### 👉OPMERKING

Draai de choke niet open als de motor warm is of als

de buitentemperatuur hoog is.

6. Start de motor

**Motor:** zie "Gebruikershandleiding - benzinemotor".

**⚠LET OP:** Deze machine mag niet meer dan twee minuten stationair draaien. De machine moet binnen twee minuten uitgeschakeld worden

## II. STOPP

In geval van nood moet u de motorschakelaar op "OFF" zetten om de motor te stoppen. Met het oog daarop moet u het volgende doen:

1. Zet de motorschakelaar op OFF.

**⚠LET OP:** Na afloop van het werk moet u het apparaat uitzetten.

**⚠LET OP:** Als de machine stilstaat, altijd de hogedrukslang leeg laten lopen, door het pistool te openen.

## ONDERHOUD

**⚠LET OP:** Alvorens enig onderhoud op de machine uit te voeren de druk wegnemen, de watertoevoer verbreken.



### I. SMERING

**Motor:** zie "Gebruikershandleiding - benzinemotor".

**Hogedrukwaterpomp:** Men raadt synthetische olie type ISO 150 aan - Oliecapaciteit 60 gr.

## II. CONTROLE VAN DE FILTER VAN DE WATERTOEVOER

Controleer regelmatig de filter van de waterinlaat om verstopping te voorkomen.

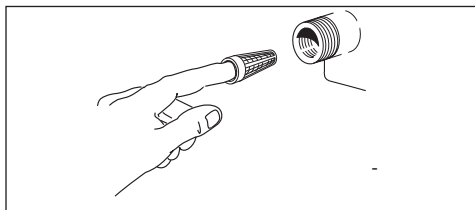

## III. INWERKINGNEMING NA EEN LANGDURIGE PERIODE VAN STILSTAND

Als stilstand van de machine voor langere tijd voorzien wordt (langer dan 3 maanden) in ruimten, waar

de kans op vorst bestaat, is het aan te bevelen de machine te vullen met een soort van antievries (hetzelfde middel als voor autos gebruikt wordt).

Verder, als het apparaat aangezet wordt kan het gebeuren dat de pomp een beetje lekt; dit houdt nadat het apparaat een paar uur in werking is geweest vanzelf op. Een hoeveelheid van max. 10 druppels per minuut is normaal, in geval van grotere lekken moet u zich tot een erkende servicedienst wenden.

## ONGEMAKKEN EN OPLOSSINGEN

**Motor:** zie "Gebruikershandleiding - benzinemotor".

**Hogedrukwaterpomp:**

## REPARATIE - RESERVE ONDERDELEN

Bij eventuele storingen die in de voorliggende gebruiksaanwijzing niet voorkomen, raden wij u aan, u tot onze klantenservice te wenden daar zij de noodzakelijke reparaties doorvoeren of de originele reserve onderdelen ter beschikking stellen.

## DEMONTEREN VAN DE MACHINE (WEGGOOIEN)



In de hoedanigheid van eigenaar van een elektrisch of elektronisch apparaat wordt het u door de wet (in overeenstemming met de EU richtlijn 2012/19/EU betreffende afval van elektrische en elektronische apparatuur en de nationale wetgeving van de EU Lidstaten die deze richtlijn toepassen) verboden om dit product of de elektrische/elektronische accessoires hiervan af te danken als vast huishoudelijk afval en bent u verplicht om hem te brengen naar een speciaal verzamelcentrum. Het is mogelijk om het product direct door de dealer te laten afdanken door middel van de aankoop van een nieuw product dat equivalent is aan het af te danken product. Het achterlaten van dit product in het milieu kan ernstige schade aan het milieu en aan de gezondheid veroorzaken.

Het symbool van de afbeelding stelt een vuilniston voor huishoudelijk afval voor. Het is absoluut verboden om het apparaat hierin te stoppen. Het niet opvolgen van de aanwijzingen van de richtlijn 2012/19/EU en de bepalingen met betrekking hiertoe van de verschillende Lidstaten wordt administratief gesancioneert.

## GARANTIE VOORWAARDEN



Al onze apparaten zijn onderworpen aan zorgvuldige tests en zijn gedekt voor fabrieksfouten in overeenstemming met de geldende voorschriften (minimaal 12 maanden). De aanvangsdatum van de garantie wordt bepaald door de aankoopdatum. Als uw machine of toebehoor moet hersteld worden, gelieve de kassticket of het factuur bijzetten.

**Het volgende valt niet onder de garantie:**

- De bewegende onderdelen die aan slijtage onderhevig zijn. - De rubberen onderdelen, koolborstels, hulpstukken, en optionele hulpstukken. - De garantie dekt geen defecten te wijten aan transport, nalatigheid, - De reiniging van de hoge drukreiniger valt niet onder de garantie, filters, mondstuk, geblokkeerde door de vorming van kalkaanslag, De machine is uitsluitend bestemd voor hobbygebruik en NIET voor PROFESSIONEEL gebruik: de garantie dekt geen ander gebruik dan voor privédoeleinden.

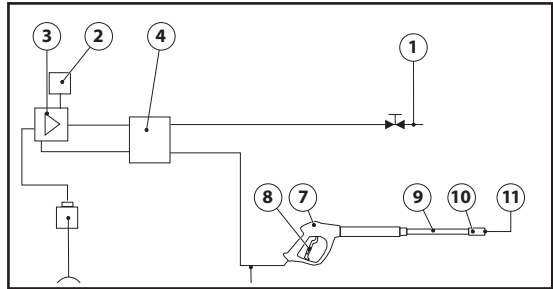

**WATERSHEMA**

- 1) Waterleidingnet
- 2) Thermische klep
- 3) Hogedruk waterpomp
- 4) Inwendige omloopklep
- 5) Schoonmaakmiddel container
- 6) Hogedrukslang
- 7) Pistool
- 8) Handgreep van het pistool
- 9) Lans
- 10) Sproeierkop
- 11) Mondstuk

ONGEMAK	OORZAAK	OPLOSSING
De pomp draait maar geeft geen druk	Onvoldoende toevoer water Kleppen versleten Lans versleten	Reinig de filter  Contact op te nemen met een bevoegd servicecentrum Vervang de lans
Onregelmatige druk	Luchtzuiging Kleppen vuil of versleten Dichtingsringen versleten	Controleer de aansluitingen Contact op te nemen met een bevoegd servicecentrum Contact op te nemen met een bevoegd servicecentrum
De pomp lekt	Dichtingsringen versleten	Contact op te nemen met een bevoegd servicecentrum
Wegvallen van de druk	Versleten spuitstuk Ventiel vuil of versleten Versleten ventiel pakking Versleten pakking Verstopt filter	Spuitstuk wisselen Contact op te nemen met een bevoegd servicecentrum Contact op te nemen met een bevoegd servicecentrum Contact op te nemen met een bevoegd servicecentrum Controller en/of reinig
Erg veel geluid	Luchtaanzuiging Verleten, verstopte of vuile ventilen Versleten lager Te hoge watertemperatuur Filter bevuild	Toevoerleiding controleren Contact op te nemen met een bevoegd servicecentrum  Contact op te nemen met een bevoegd servicecentrum Temperatuur tot onder +40 afkoelen Controleren en/of verwisselen
Water in de olie	Ausluiting (water+olie) versleten Hoge luchtvochtigheid	Contact op te nemen met een bevoegd servicecentrum  Twee maal vaken olieversen dan voorgeschreven
Water lekken bij bij kop	Dichtingsringen versleten Versleten pakkingen	Contact op te nemen met een bevoegd servicecentrum Contact op te nemen met een bevoegd servicecentrum
Lans geblokkeerd	Sproeier vuil	Maak de sproeier met de meegeleverde naald schoon

**SÍMBOLOS****ATENÇÃO**

Se avisa ao usuário que a observância aos procedimentos de exercício e manutenção pode implicar em danos ou destruição dos equipamentos.

**NOTA**

As **notas** provêm informações de utilidade.

**COMPONENTES DO APARELHO**

pág. 2, fig. A.

- 1-Motor
- 2-Tubo de aspiração
- 3-Saída de água
- 4-Entrada + filtro
- 5-Lança
- 6-Tubo de alta pressão
- 7-Pistola
- 8-Portabicos
- 9-Bicos
- 10-Porta acessórios
- 11-Suporte para tubo
- 12-Alarme óleo
- 13-Válvula térmica
- 14-Roda
- 15-Trava roda
- 16-Regulador de pressão
- 17-Manómetro
- 18-Tubo alimentação de água, opcional-SE PRESENTE
- 19-Engate rápido para entrada de água, opcional-SE PRESENTE
- 20-Engate

**DESEMBALAGEM**

Após a desembalagem, assegure-se da integridade do aparelho.

- Em caso de dúvida, não utilize o aparelho e dirija-se a um centro especializado ou ao seu revendedor.
- Por motivos de transporte e de dimensões da embala-

gem, algumas partes acessórias podem ser fornecidas desmontadas, neste caso realize a montagem seguindo as instruções contidas no presente manual.

- Os elementos da embalagem (saquinhos de plástico, isopor, pregos, etc.) não devem ser deixados ao alcance das crianças, dado que são potenciais fontes de perigo.

**ADVERTÊNCIAS GERAIS**

**ATENÇÃO: O presente manual foi redigido para o utilizador. As instruções sobre o motor estão incluídas no manual escrito e fornecido pelo fabricante. Leia com atenção as advertências contidas no presente manual, dado que fornecem importantes indicações relativas à segurança da instalação, do uso e manutenção.**

**CONSERVE COM CUIDADO ESTE MANUAL PARA QUALQUER ULTERIOR CONSULTAÇÃO.**

**⚠️ ATENÇÃO:** O aparelho só pode ser utilizado ao ar livre.

**⚠️ ATENÇÃO:** Uma vez concluída a utilização do aparelho, feche sempre o motor e a alimentação de água.

**⚠️ ATENÇÃO:** Nunca utilize o aparelho se os componentes importantes do aparelho (como, por exemplo, dispositivos de protecção e segurança, tubo flexível de alta pressão da pistola, etc.) estiverem danificados.

**⚠️ ATENÇÃO:** Este aparelho foi desenvolvido para ser utilizado com os produtos de limpeza fornecidos ou indicados pelo fabricante, champô de limpeza neutro à base de agentes tensioactivos aniónicos biodegradáveis. A utilização de outros produtos de limpeza ou de outras substâncias químicas pode pôr em causa a segurança do aparelho.

**⚠️ ATENÇÃO:** Nunca utilize este aparelho na proximidade de outras pessoas, excepto se as mesmas estiverem a usar vestuário de protecção.

**⚠️ ATENÇÃO:** O jacto da lança não deve ser dirigido contra partes mecânicas que contenham massa lubrificante: caso contrário a massa será dissolvida e dispersa no terreno. Só limpar os pneus de automóveis/as válvulas dos pneus a uma distância mínima de 30 cm, caso contrário, é possível que o jacto de alta pressão danifique os pneus dos automóveis/as válvulas dos pneus. O primeiro indício de uma danificação é a mudança de cor do pneu. Pneus de automóveis/válvulas dos pneus danificados representam perigo de morte.

**⚠️ ATENÇÃO:** Os jactos de água sob pressão podem ser perigosos se forem utilizados de forma inapropriada. O jacto não pode ser dirigido para pessoas, animais, aparelhos eléctricos ligados nem para o próprio aparelho.

**⚠️ ATENÇÃO:** Os tubos flexíveis de alta pressão, os

acessórios e as ligações são essenciais para a segurança do aparelho. Utilize exclusivamente os tubos flexíveis, os acessórios e as ligações prescritos pelo fabricante (é fundamental estes componentes serem mantidos intactos, pelo que deverá evitar toda e qualquer utilização inadequada e deverá evitar que estes componentes se dobrem, sejam submetidos a pancadas ou sofram quaisquer danos).

**⚠ATENÇÃO:** A pistola está equipada com um bloqueio de segurança. Nunca se esqueça de, sempre que interromper a utilização do aparelho, activar este bloqueio de segurança, a fim de evitar uma abertura accidental.

- Nunca aponte o jacto para si próprio ou para outras pessoas com o objectivo de limpar os sapatos ou o vestuário.
- Nunca permita que o aparelho seja utilizado por crianças ou por pessoas sem a devida formação.
- Dispositivos de protecção e segurança: pistola de pulverização com bloqueio de segurança, bomba equipada com válvula de derivação.
- A tecla de segurança da pistola não se destina a bloquear a alavanca durante a operação mas a impedir que se possa abrir por acidente.

**⚠ATENÇÃO:** Sempre que o aparelho ficar sem vigilância desligue-o completamente (colocando o interruptor principal na posição de desligado "OFF").

**⚠ATENÇÃO:** Atendendo ao facto de todas as máquinas serem submetidas a um controlo final em condições reais de operação, é perfeitamente natural existirem ainda umas gotas de água no interior da máquina.

**⚠ATENÇÃO:** A máquina contém líquidos sob pressão. Segure bem na pistola de pulverização a fim de vencer a força de reacção. Utilize exclusivamente o bico de alta pressão fornecido com a máquina.

**⚠ATENÇÃO:** O tubo flexível de alta pressão foi desenvolvido e produzido de forma a poder suportar pressões elevadas. No entanto, este tubo flexível tem de ser manuseado com especial cuidado a fim de evitar danos. Uma utilização incorrecta ou indevida pode dar azo a danos ou fissuras extemporâneos e implicar a anulação da garantia.

**⚠16 TENÇÃO:** O produto não deve ser usado por crianças ou por pessoas com capacidades físicas, sensoriais ou mentais reduzidas (incluindo crianças) ou que não disponham de adequada experiência e conhecimento, enquanto não tiverem sido adequadamente treinadas ou instruídas através das pessoas responsáveis pela sua segurança.

**⚠16ATENÇÃO:** As crianças, mesmo se mantidas sob controlo, não devem brincar com o produto.

**⚠ATENÇÃO:** Não ligue a lavadora de alta pressão sem primeiro desenrolar o tubo de alta pressão.

**⚠ATENÇÃO:** Enrole e desenrole o tubo tendo o cuidado de não derrubar a lavadora de alta pressão.

**⚠ATENÇÃO:** Antes de desenrolar ou enrolar o tubo,

desligue a máquina e descarregue a pressão do tubo (fora de serviço).

**⚠ATENÇÃO:** Risco de queimadura pelo escape do motor. **NÃO TOQUE OU NÃO COLOQUE O TUBO EM CONTACTO COM O ESCAPE DO MOTOR.**

**⚠ATENÇÃO:** Recomenda-se o uso de dispositivos de protecção auditiva.

**⚠ATENÇÃO:** Não utilizar aplicações accionadas por motores a combustão interna em ambientes fechados, excepto onde esteja prevista uma adequada ventilação como estabelecido pelas autoridades nacionais do trabalho.

**⚠ATENÇÃO:** Assegurar-se que nenhuma emissão de descarga esteja nas proximidades de entradas de ar.

## UTILIZAÇÃO PREVISTA DA MÁQUINA

**Máquinas para uso profissional.**

**Sempre que seja necessário utilizar água sob pressão para eliminar a sujidade, este aparelho pode ser utilizado no exterior para a lavagem de superfícies.**

As tecnologias construtivas foram estudadas para garantir altíssimos níveis de fiabilidade, segurança e duração ao longo do tempo. É absolutamente proibido usar a máquina em ambientes ou áreas classificadas como potencialmente explosivas. A temperatura do ambiente de trabalho deve estar incluída entre +5 a +50 °C. A forma da carenagem foi estudada para oferecer a máxima comodidade de transporte com adequado pegador, sem saliências e pontas perigosas. A máquina é completa de uma lança com pistola dotada de empunhadura para favorecer uma prática posição de trabalho, cujas formas e dimensões correspondem com as normas de segurança em vigor. É proibido aplicar proteções ou modificações na lança de esguicho ou nos bicos de lavagem. O hidrolimpador de alta pressão é idóneo para a lavagem com água fria ou morna à temperatura máx de 40°C; temperaturas superiores podem danificar a bomba. A água de alimentação da hidrolavadora não deve estar suja, com areia ou conter produtos químicos corrosivos para não comprometer o bom funcionamento e a longa duração do aparelho.

Com oportunos acessórios opcionais podem-se executar trabalhos de jactamento de areia e lavagens com escova rotativa a ser aplicada à pistola.

## UTILIZAÇÃO CORRECTA DA MÁQUINA

**⚠ATENÇÃO:** A máquina de limpeza por jacto de água deve ser posicionada sobre uma superfície segura, estável e em posição horizontal.

**⚠ATENÇÃO:** Todas as vezes que se usa a máquina de limpeza por jacto de água a alta pressão aconselhamos

segurar a pistola na posição correcta, com uma mão na coronha e a outra sobre a lança.

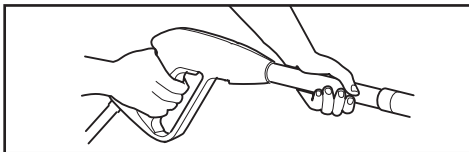

**⚠ATENÇÃO:** O jacto de água nunca deve ser dirigido directamente para a máquina.

## I. DISPOSITIVO DE SEGURANÇA DA PISTOLA

Todas as vezes que for necessário parar a máquina é importante bloquear o dispositivo de segurança (S) que se encontra presente na pistola para evitar aberturas accidentais.

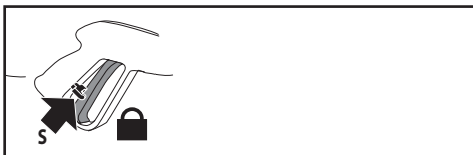

## II. ASPIRAÇÃO DO DETERGENTE

Submirja o tubo de aspiração munido de filtro no tanque do detergente. Ao acender o aparelho: a mistura do detergente com a água realiza-se automaticamente na passagem da água.

A aspiração do detergente ocorre automaticamente quando a cabeça regulável da lança é girada para o funcionamento a baixa pressão (em sentido anti-horário).

**⚠ATENÇÃO:** Usar só detergentes líquidos, evitar absolutamente produtos ácidos ou muito alcalinos. Aconselhamos usar os nossos produtos que foram estudados propositadamente para o uso com hidrolavadoras.

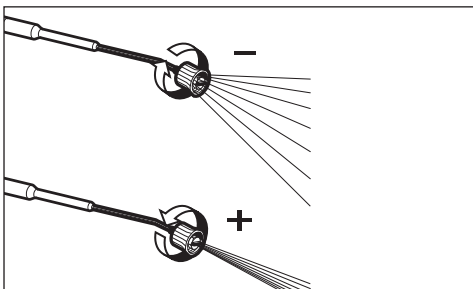

## III. UTILIZAÇÃO DA LANÇA

- A cabeça regulável permite seleccionar o jacto a baixa e alta pressão. A selecção da pressão ocorre girando-se a cabeça regulável.
- Para aumentar a pressão girar a cabeça regulável em sentido horário, para diminuir a pressão girá-la em sentido anti-horário

## IV. APARELHOS MUNIDOS DE VÁLVULA TÉRMICA

Este dispositivo permite ao aparelho de trabalhar em by-pass, descarregando automaticamente a água quando esta alcança uma temperatura de cerca 60°C e resfriando os órgãos de funcionamento.

**⚠ATENÇÃO:** Aparelhos não equipados com este dispositivo: não é permitida a utilização destes aparelhos com a pistola livre durante mais de 2 minutos. A temperatura da água alimentada ao circuito sofre um grande aumento, o que pode provocar danos graves na bomba.

## MONTAGEM

Observar a série de foto abaixo indicada (fig. B)

## INSTRUÇÕES DE FUNCIONAMENTO

**⚠ATENÇÃO!** Não ligue o motor com um nível de óleo demasiado alto ou demasiado baixo porque pode causar um dano ao motor. Para eventuais perguntas em relação ao motor, leiam o manual anexado à máquina.

**⚠ATENÇÃO!** O motor não vem com óleo. É necessário encher o cárter antes de ligar o motor.



**⚠ATENÇÃO!** Antes da ligação da bomba, assegure-se que o óleo no cárter esteja no nível justo.

**⚠ATENÇÃO!** Quando do primeiro funcionamento ou após um longo período de inactividade, é necessário ligar por alguns minutos somente o tubo de entrada de água para fazer com que eventuais impurezas saiam pela descarga de modo a impedir o entupimento do bico injector da pistola.



**⚠ATENÇÃO!** Encha o tanque com gasolina sem chumbo. Não use gasolina que contenha chumbo.

## I. ARRANQUE

### ALIMENTAÇÃO HÍDRICA

**Ligação hídrica - Indicações adicionais de segurança**



**ATENÇÃO: (símbol)** A hidrolimpadora não pode ser conectada directamente à rede pública de distribuição de água BEBIDA.

**ATENÇÃO:** A água passa através do dispositivo de refluxo é considerada não potável.

**NOTA** Aspirar apenas água filtrada ou limpa. Il a válvula de extracção de água deve garantir uma distribuição equivalente ao dobro da capacidade máxima da bomba.

- Capacidade mínima: 15 l/ min.
- Temperatura máxima da água em entrada: 40°C
- Pressão máxima da água em entrada: 1Mpa

Colocar a hidrolimpadora o mais próximo possível da rede hídrica de aprovisionamento.

#### Alimentação da conduta de água

- Conectar um tubo flexível de alimentação (não incluído no fornecimento) à união para a água do aparelho e à alimentação de água.
- Abrir a válvula.

A hidrolimpadora pode ser conectada directamente à rede pública de distribuição de água apenas se na tubagem de alimentação está instalado um dispositivo antirrefluxo com esvaziamento conforme às normativas vigentes. Assegurar-se que o tubo tenha pelo menos Ø 13mm e que seja reforçado.

#### Alimentação de água de um reservatório aberto

- Afrouxar a união para a alimentação da água.
- Ajustar o tubo de aspiração com filtro (não incluído no fornecimento) à união para a água do aparelho.
- Imergir o filtro no reservatório.
- Desafogar o aparelho antes do uso.
  - Afrouxar o tubo flexível de alta pressão da união de alta pressão do aparelho.
  - Ligar o aparelho e fazê-lo funcionar para que a água saia sem bolhas pela união de alta pressão.
  - Desligar o aparelho e ajustar novamente o tubo flexível de alta pressão.

A inobservância das condições mencionadas provoca graves danos mecânicos à bomba ademais da caducidade da garantia.

1. Conecte o tubo de alta pressão à saída de alta pressão da máquina.
2. Engate o tubo de alta pressão à pistola. Insira a lança na extensão da pistola e rode a extremidade da pis-

tola até a posição de bloqueio Insira o bico.

3. Conecte o tubo de alimentação da água à entrada da bomba (Máx. 1 MPa, temperatura máx. 40°C.
4. Conecte o tubo à alimentação da água fria e abra completamente a torneira
5. Aperte a alavanca da pistola para eliminar o ar presente na bomba e espere que saia um fluxo constante de água pelo bico .

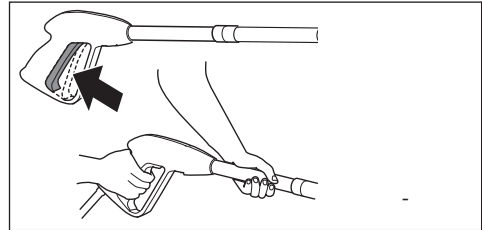

**ATENÇÃO!** Para favorecer a primeira ligação, recomenda-se de manter apertada a alavanca da pistola enquanto se puxa a pega do arrancador.

#### NOTA

**Se o motor estiver quente. não é necessário fechar o ar.**

6. Arrancar o motor.

**Motor:** veja “manual para o usuário - motor a gasolina”.

**ATENÇÃO:** Não deixar a lavadora de alta pressão ligada por mais de 2 minutos quando não estiver sendo utilizada para a limpeza . Caso não estiver sendo utilizada por mais de 2 minutos, desligar a lavadora no interruptor.”

## II. PARAGEM

Em caso de emergência, posicionar o interruptor do motor em “OFF” para a deter o motor. Para isso proceder como indicado a continuação:

1. Colocar o interruptor do motor na posição “OFF”.

**ATENÇÃO:** No fim do trabalho desligar a máquina.

**ATENÇÃO:** Descarregar sempre o tubo da pressão abrindo a pistola com a máquina parada.

## MANUTENÇÃO

**ATENÇÃO:** Antes de efectuar qualquer operação de

manutenção na máquina eliminar a pressão e desligar a ligação hídrica.



### I. LUBRIFICAÇÃO

**Motor:** veja "manual para o usuário - motor a gasolina".

**Bomba:** Aconselha-se óleo sintético para caixas de velocidade ISO 150 - Capacidade óleo 60 gr.

### II. CONTROLE DO FILTRO DE ASPIRAÇÃO DA ÁGUA

Inspeccionar periodicamente o filtro de aspiração para evitar entupimentos e comprometer o bom funcionamento da bomba.

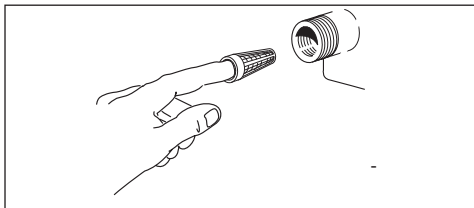

### III. PARADA PROLONGADA

Caso haja a previsão de conservar a máquina em ambientes onde exista o perigo de gelo ou de não utilizá-la por um período superior a 3 meses, é aconselhável fazer a máquina aspirar, antes de guardá-la, uma mistura de líquido anti-gelo (similar àquela utilizada pelos carros).

Além disso, na partida poderão ser verificados alguns pequenos vazamentos na bomba que desaparecerão após algumas horas de funcionamento. São admitidas até 10 gotas por minuto, no caso de vazamentos de maior entidade dirigir-se a um Serviço de Assistência Autorizado.

### INCONVENIENTES E REMÉDIOS

**Motor:** veja "manual para o usuário - motor a gasolina".

**Bomba:**

### REPARAÇÕES - PEÇAS DE REPOSIÇÃO

Para eventuais inconvenientes não mencionados no presente manual ou quebras da máquina favor procurar um Centro de Assistência Autorizado para a relativa reparação ou para a eventual substituição de peças de reposição originais.

### DESMONTAGEM DA MÁQUINA

#### DESCARTE



Como proprietário de um aparelho eléctrico ou electrónico, a lei (em conformidade com a directiva 2012/19/EU relativa aos resíduos de equipamentos eléctricos e electrónicos e em conformidade com as legislações nacionais dos

Estados-Membros UE que aprovaram tal directiva) proíbe de eliminar este produto ou os seus acessórios eléctricos/electrónicos como resíduo doméstico sólido urbano, mas o mesmo deve ser eliminado nos apropriados centros de recolha. O produto pode ser directamente eliminado pelo distribuidor se fôr adquirido um novo aparelho equivalente àquele que deve ser eliminado. O abandono do produto no meio ambiente poderá criar graves danos ao ambiente e à saúde.

O símbolo na figura representa um contentor de lixo para resíduos urbanos e portanto é expressamente proibido pôr o aparelho nestes contentores. A inobservância das indicações relativas à directiva 2012/19/EU e aos decretos dos vários Estados comunitários é sancionável administrativa ou judicialmente.

### CONDIÇÕES DA GARANTIA

Todos os nossos aparelhos foram submetidos a cuidadosas inspeções e tem cobertura de garantia por defeitos de fabricação em conformidade à normativa vigente. Esta garantia é válida desde a data de compra do aparelho.

**Não são cobertos pela garantia:** - peças e componentes móveis e sujeitos a desgaste - Peças de borracha, escovas de carvão, filtros, acessórios e acessórios optional. - Danos acidentais ou de transporte, danos provocados por incúria, por uma utilização e/ou por uma instalação erradas, incorrectas, indevidas, - A garantia também não cobre a limpeza de filtro e bicos entupidos, maquinas bloqueadas por causa de formação de calcário.

A maquina è somente para uso domestico e NÃO É PARA USO PROFISSIONAL: a garantia não cobre um uso diferente do uso domestico e particular.

### ESQUEMA HÍDRICO

- 1) Alimentação de água
- 2) Válvula térmica
- 3) Bomba de alta pressão
- 4) Válvula by-pass interna
- 5) Recipiente líquido de limpeza
- 6) Tubo de alta pressão
- 7) Pistola
- 8) Alavanca da pistola
- 9) Lança
- 10) Cabeçote bico
- 11) Bico

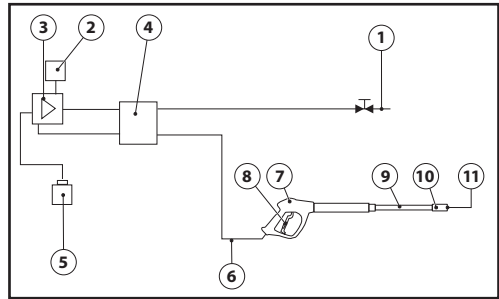

INCONVENIENTE	CAUSA	SOLUÇÕES
A electrobomba gira mas não ganha pressão	Filtro de aspiração obstruído Válvula de aspiração e envio obstruída ou desgastada Bico com furo demasiado largo	Limpar o filtro Dirigir-se a um centro de assistência autorizado  Limpar e/ou substituir
Pressão de trabalho irregular	Aspiração do ar Válvulas obstruídas e desgastadas Guarnições gastas	Controlar as uniões de aspiração Dirigir-se a um centro de assistência autorizado Dirigir-se a um centro de assistência autorizado
A bomba goteja	Guarnições gastas	Dirigir-se a um centro de assistência autorizado
Diminuição de pressão	O bico está desgastado Valvole sporche o bloccate Guarnição da válvula de regulação desgastada Guarnições gastas Filtro sujo	Trocar de bico Dirigir-se a um centro de assistência autorizado Dirigir-se a um centro de assistência autorizado  Dirigir-se a um centro de assistência autorizado Controlar e/ou limpar
A máquina faz muito barulho	Aspiração do ar Válvulas consumidas, sujas ou bloqueadas Chumaceiras consumidas Temperaturas excessivas de água Filtro sujo	Controlar os tubos de aspiração Dirigir-se a um centro de assistência autorizado  Dirigir-se a um centro de assistência autorizado Levar a temperatura abaixo dos 60°C Controlar e/ou limpar
Presença de água no óleo	Anéis de vedação (água e óleo) desgastados Alta percentual de humidade no ar	Dirigir-se a um centro de assistência autorizado  Trocar o óleo com frequência o dobro do prescrito
Perdas de água pelo cabeçote	Guarnições gastas Oring do sistema de retenção desgastados	Dirigir-se a um centro de assistência autorizado Dirigir-se a um centro de assistência autorizado



## SYMBOLE

### UWAGA:

ostrzega użytkownika o niebezpiecznych sytuacjach; ostrzeżenia, których należy ściśle przestrzegać



**WSKAZÓWKA:** pomocne informacji

## STANDARDOWE WYPOSAŻENIE

- 1- Silnik
- 2- Wąż ssacy
- 3- Wylot wody
- 4- Wlot wody + filtr
- 5- Lanca
- 6- Wąż wysokociśnieniowy
- 7- Pistolet
- 8-Uchwyt dyszy
- 9-Dysze  
(Przetyczka do dysz)
- 10-Uchwyt na akcesoria
- 11- Uchwyt kabla
- 12- Pompa poziomu oleju
- 13- Zawór termiczny z odpływem
- 14-Koło
- 15-Kółko transportowe
- 16-Kontrolka ciśnienia
- 17-Manometr
- 18- Wąż ogrodowy
- 19- Szybkozłącze wlotu wody
- 20- Uchwyt

## DISIMBALLO

Przed otwarciem sprawdź całą jednostkę.

- W razie problemów z jednostką nie używaj jej aż do czasu konsultacji z autoryzowanym serwisem.
- Ze względu na potrzeby pakowania i transportu, niektóre akcesoria mogą być dostarczane rozmontowane; w tym przypadku montaż musi przebiegać zgodnie z instrukcją zawartą w tej broszurze.

⚠️Wszystkie potencjalnie niebezpieczne części (plastikowe torby, gwoździe, styropian) powinny być trzymane z daleka od zasięgu dzieci.

## ŚRODKI OSTROŻNOŚCI

⚠️**UWAGA:** Niniejsza instrukcja została napisana dla użytkowników. Instrukcja dotycząca silnika znajduje się w broszurze dołączonej przez producenta. Przeczytaj uważnie instrukcję w raz ze wszystkimi ważnymi punktami.

### ZATRZYMAJ INSTRUKCJĘ W RAZIE POTRZEBY PONOWNEGO ZAPOZNANIA SIĘ.

⚠️**UWAGA:** To urządzenie jest przeznaczone wyłącznie do użytku na zewnątrz.

⚠️**UWAGA:** Po zakończeniu pracy zawsze wyłączaj silnik oraz źródło wody.

⚠️**UWAGA:** Nigdy nie używaj urządzenia, jeśli ważne części (wąż, pistolet) są uszkodzone lub zniszczone.

⚠️**UWAGA:** Urządzenie zostało zaprojektowane do użytkowania z detergentami producenta lub delikatnymi szamponami bazującymi na aktywnych detergentach ulegających biodegradacji substancji czynnych. Z innych środków korzystasz na własne ryzyko.

⚠️**UWAGA:** Nigdy nie używaj urządzenia w pobliżu ludzi chyba, że mają oni odzież ochronną.

⚠️**UWAGA:** Nie kieruj dyszy na mechaniczne części pokryte smarem, gdyż może on wnikać w glebę. Opony samochodowe mogą być myte wyłącznie z minimalnej odległości 30cm gdyż wysokie ciśnienie może spowodować uszkodzenia. Pierwszym wskaźnikiem zbyt bliskiego używania będzie odbarwienie opony.

⚠️**UWAGA:** Wysokie ciśnienie może być niebezpieczne przy niewłaściwym stosowaniu. Nigdy nie kieruj strumienia na ludzi, zwierzęta i urządzenia.

⚠️**UWAGA:**Węże, akcesoria i złączki wysokociśnieniowe są ważne dla zachowania bezpieczeństwa użytkownika. Używaj wyłącznie akcesoriów i części produkowanych przez producenta urządzenia.

⚠️**UWAGA:** Pistolet posiada blokadę bezpieczeństwa. Ilekroć przerywasz użytkowanie urządzenia pamiętaj o zaciągnięciu blokady, aby zapobiec przypadkowemu włączeniu strumienia.

- Nigdy nie kieruj strumienia na siebie lub innych w celu wyczyszczenia odzieży lub obuwia.

- Urządzenie nie może być użytkowane przez dzieci i osoby nieprzeszkolone.

- Zabezpieczenia; pistolet wyposażony w blokadę, pompa wyposażona w zawór bezpieczeństwa.

- Blokada pistoletu nie służy do zatrzymywania pracy a do zapobiegania wypadkom.

⚠️**UWAGA:** Urządzenia niewyposażone w System Automatycznego Zatrzymania nie mogą być pozostawione na dłużej niż 2 minuty. Krzążąca, gorąca woda może poważnie uszkodzić pompę.



**⚠ UWAGA:** Wyłącz urządzenie (przełącznikiem ON/OFF) po zakończeniu pracy.

**UWAGA:** Każde urządzenie jest testowane w jego naturalnych warunkach pracy.

**⚠ UWAGA:** Urządzenie pracuje pod wysokim ciśnieniem. Przygotuj się na możliwość odrzucenia pistoletu pod wpływem siły cieczy.

**⚠ UWAGA:** Urządzenie pracuje pod wysokim ciśnieniem. Przygotuj się na możliwość odrzucenia pistoletu pod wpływem siły cieczy.

**⚠ UWAGA:** Wąż wysokociśnieniowy jest stworzony i wyprodukowany tak, aby wytrzymał wysokie ciśnienie. Niewłaściwe użytkowanie może prowadzić do uszkodzeń lub zniszczenia węża, co wiąże się z utratą gwarancji.

**⚠ UWAGA:** Urządzenie nie może być użytkowane przez dzieci, osoby nieprzeszkolone, osoby o ograniczonej sprawności fizycznej, sensorycznej lub umysłowej.

**⚠ UWAGA:** Nigdy nie rozpoczynaj pracy bez całkowitego rozwinięcia węża wysokociśnieniowego.

**⚠ UWAGA:** Podczas zwijania i rozwijania węża uważaj, aby nie przewrócić urządzenia.

**⚠ UWAGA:** Przez zwinięcie lub rozwinięcie węża, wyłącz urządzenie przełącznikiem ON/OFF i zwolnij ciśnienie w przewodzie.

**⚠ UWAGA:** Zaleca się stosowanie naszników ochronnych.

**⚠ UWAGA:** Nie używaj urządzeń z silnikiem spalinowym w pomieszczeniach o niewłaściwej wentylacji.

**⚠ UWAGA:** Upewnij się, że emisja spalin nie odbywa się w pobliżu wlotów powietrza

## ODPOWIEDNIE UŻYTKOWANIE URZĄDZENIA

### Maszyny do profesjonalnego użytku.

**Urządzenie można używać do mycia powierzchni znajdujących się na świeżym powietrzu każdorazowo, gdy konieczne jest wykorzystanie wody pod ciśnieniem w celu usunięcia zabrudzeń.**

Urządzenie przeznaczone jest do użytku domowego (nieprofesjonalnego). Urządzenie zapewnia wysoką niezawodność, poziom bezpieczeństwa i długą żywotność. Kategorycznie zabrania się korzystania z urządzenia w potencjalnie wybuchowej okolicy. Temperatura pracy powinna wynosić od 5°C do 50°C. Kształt obudowy urządzenia został zaprojektowany tak, aby zapewnić maksymalny komfort transportu. Urządzenie zostało wyposażone w ergonomiczny pistolet który umożliwi komfortową pracę przez wiele godzin. Zabrania się stosowania modyfikacji lancy natryskowej lub dysz myjących. Urządzenie jest odpowiednie do czyszczenia zimną i ciepłą wodą o maksymalnej temperaturze 40°C. Wyższa temperatura może spowodować uszkodzenie pompy.

Woda używana w urządzeniu nie może: zawierać piasku, być brudna, zawierać żrących środków chemicznych.

Przy użyciu odpowiednich akcesoriów urządzenie pozwala na użycie piany, piaskowanie, czyszczenie przy pomocy obrotowej szczotki.

## POPRAWNE UŻYTKOWANIE URZĄDZENIA

**⚠ UWAGA:** Urządzenie musi być ustawione w pionowej pozycji na stabilnej powierzchni.

**⚠ UWAGA:** Przy każdym użyciu trzymaj pistolet w odpowiedniej pozycji; jedną ręką na landy a drugą na uchwycie.

**⚠ UWAGA:** Strumień wody nigdy nie powinien być skierowany do maszyny.

## I. ZABEZPIECZENIE PISTOLETU

W razie potrzeby zatrzymania urządzenia, użyj lanki bezpieczeństwa (S), umieszczonego na pistolecie.

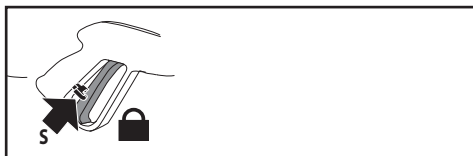

## II. POBÓR DETERGENTU



Podłącz dyszę do lancy (rys. 2A). Zanurz wąż ssący z filtrem do zbiornika detergentu (rys. 2B). Po uruchomieniu urządzenia woda automatycznie zmiesza się z detergentem.

**⚠ UWAGA:** Używaj tylko płynnych detergentów. Absolutnie nie korzystaj z produktów kwasowych i zasadowych.

## III. UŻYTKOWANIE LANCY

(rys.3). Głowica regulacyjna pozwala wybrać strumień wody pod niskim lub wysokim ciśnieniem. Wyboru ciśnienia dokonuje się poprzez obrócenie głowicy regulacyjnej. Aby zwiększyć ciśnienie, obróć głowicę regulacyjną w prawo, aby zmniejszyć ciśnienie, obróć ją w lewo.

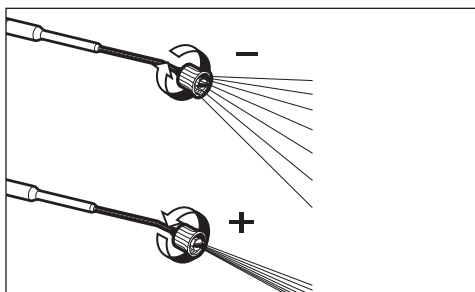

## IV. URZĄDZENIA Z ZAWOREM TERMICZNYM

Zawór by-pass pozwala na automatyczne zatrzymanie wody, gdy temperatura urządzenia osiągnie 60°C i ochłodzenie go.

**UWAGA:** Nie pozostawiaj pracującego urządzenia, odblokowanym pistoletem na dłużej niż 2 minuty. Gorąca woda może doprowadzić do uszkodzeń urządzenia..

### INSTRUKCJA OBSŁUGI

**UWAGA:** Nie uruchamiaj silnika ze zbyt wysokim lub zbyt niskim poziomem oleju, gdyż może to spowodować uszkodzenie silnika.

**UWAGA:** Uzupełnij poziom oleju.



**UWAGA:** Przed włączeniem pompy sprawdź poziom oleju.

**UWAGA:** , Jeśli używasz urządzenia po raz pierwszy lub jest ono używane po raz pierwszy od dłuższego czasu, włącz na kilka minut wąż ssący, aby pozbyć się ewentualnych zabrudzeń.



**UWAGA:** Zbiornik napełniaj tylko benzyną bezołowiową.

## NAPEŁNIANIE WODĄ

### Przyłącze wody – Dodatkowe informacje o

## bezpieczeństwie.



**UWAGA:** (symbol) urządzenie nie nadaje się do podłączania, do wodociągu wody pitnej.



### UWAGA – ZAGROŻENIE

Stosuj tylko czystą lub przefiltrowaną wodę. Filtr wody wstępnej powinien być zawsze czysty przed pracą.

- Minimalny pobór wody: 15l/min
- Maksymalna temperatura wlewanej wody: 40°C
- Maksymalne ciśnienie: 1Mpa

Ustaw urządzenie tak blisko źródła wody jak to możliwe.

-

### Zaopatrzenie w wodę z wodociągu.

- Podłącz wąż (opcjonalne) do wlotu wody oraz do wodociągu.
- Odkręć wodociąg.

Urządzenie może być podłączone bezpośrednio do sieci wody pitnej wyłącznie wtedy, gdy wąż zasilania wyposażony jest w odpowiedni zawór.

Upewnij się, że wąż ma średnicę przynajmniej 13mm oraz jest wzmocniony.

**UWAGA:** Woda z przepływu zwrotnego nie nadaje się do picia.

### Zaopatrzenie w wodę z otwartego zbiornika.

- Odłącz złączkę wlotu wody.
- Podłącz wąż ssący z filtrem (opcjonalny) do przyłącza wody.
- Umieść filtr w zbiorniku.
- Przed pracą odpowietrz urządzenie.
- Włącz urządzenie i odczekaj aż do pojawienia się bąbelków powietrza we wlocie wody.

Nieprzestrzeżenie powyższych zaleceń może skutkować poważnymi uszkodzeniami pompy oraz utratą gwarancji.

1. Podłącz wąż wysokociśnieniowy do wylotu wody.
2. Podłącz wąż wysokociśnieniowy do pistoletu. Wstaw wybraną lancę w przedłużeniu. Wciśnij przedłużenie i przekręć aż do odpowiedniej pozycji. Wciśnij dyszę .
3. Podłącz wąż ogrodowy do wlotu wody (max. 10 barów, max. temperatura 40°C) .

- Podłącz wąż ogrodowy do źródła wody i odkręć wodę.
- Naciśnij spust pistoletu i odczekaj aż przepływ wody będzie stały.

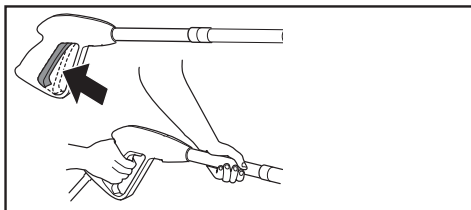

**UWAGA:** Uwaga! Aby pomóc w pierwszym uruchomieniu, zaleca się przytrzymanie spustu wciśniętego podczas pociągania uchwytu rozrusznika

- Włączanie silnika.

**Silnik: patrz "instrukcja obsługi silnika".**

**UWAGA:** Uwaga: Nie należy pozostawiać włączonego urządzenia na dłużej niż 2 minuty. Nieprzestrzeżenie może prowadzić do niewłaściwego działania urządzenia.

**Włączanie silnika:** Sprawdź instrukcję obsługi silnika.

## II. STOP

W sytuacji awaryjnej naciśnij przełącznik do pozycji „OFF” aby zatrzymać silnik.

**UWAGA:** Wyłącz urządzenie po zakończeniu pracy.

**UWAGA:** Po wyłączeniu urządzenia zawsze odłączaj wąż i pistolet.

## UTRZYMANIE

**UWAGA:** Przed wykonaniem jakichkolwiek czynności konserwacyjnych, należy zbić ciśnienie oraz odłączyć urządzenie od zasilania wody.

## I. OLIWIENIE



**SILNIK: patrz > instrukcja obsługi silnika.**

**POMPA: Utrzymanie Pompy: Zalecamy olej: GEAR SYNTHETIC OIL ISO 150-Oil 60gr.**

## II. PODŁĄCZANIE FILTRA WODY

Sprawdź okresowo filtr aby uniknąć zatykania.

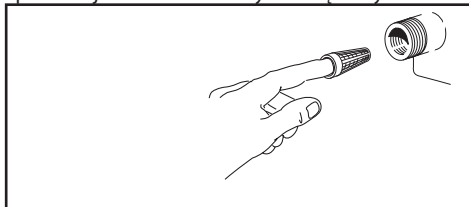

## III. DŁUGI OKRES PRZECHOWYWANIA

Jeśli przewidujesz trzymanie urządzenia w środowisku, w którym występuje ryzyko zamarznięcia lub jeśli urządzenie nie było używane dłużej niż 3 miesiące, zalecamy użycie środka odmrażającego.

Ponadto, przy rozruchu mogą wystąpić niewielkie wycieki z pompy; znikną po kilku godzinach pracy. Do 10 kropli na minutę jest akceptowalne, w razie większego wycieku skontaktuj się z autoryzowanym serwisem.

## DROBNE USTERKI



**SILNIK: patrz > instrukcja obsługi silnika**

**Pompa:**

## NAPRAWY - CZĘŚCI ZAMIENNE

W przypadku jakichkolwiek dalszych niedogodności, nie wymienionych w tej broszurze lub jakichkolwiek uszkodzeń maszyny, zalecamy udanie się do autoryzowanego centrum pomocy w celu naprawy lub ewentualnej wymiany oryginalnych części zamiennych.

## WARUNKI GWARANCJI

To urządzenie zostało wykonane z najwyższej jakości, bezpiecznych materiałów oraz zgodnie z obowiązującymi standardami. Jest to potwierdzone 24 miesięczną gwarancją – rozpoczynającą się od do-

starzczenia urządzenia. Aby gwarancja została uznana musisz posiadać i okazać paragon lub fakturę. W czasie trwania gwarancji centrum pomocy naprawi wszelkie usterki, które powstały pomimo poprawnego stosowania urządzenia lub są wynikiem wadliwych materiałów. Części uznane za wadliwe będą wymienione lub naprawione w związku z gwarancją. Wymienione lub naprawione części pozostają naszą własnością. Wymiana lub naprawa nie przedłużają gwarancji. Na części wymienione obowiązuje ten sam czas gwarancji co na urządzenie. Nie bierzemy odpowiedzialności za uszkodzenia powstałe w wyniku niewłaściwego użytkowania urządzenia. To samo dotyczy stosowania akcesoriów, które nie należą do zestawu.

Gwarancja traci swoją ważność jeśli jakiegokolwiek naprawy zostały dokonane poza autoryzowanym serwisem. Gwarancja nie obejmuje części, których zużywanie się jest naturalnym rezultatem użytkowania urządzenia ( dysze, ruchome części, uszczelki).

7. Pistolet
8. Spust pistoletu
9. Lanca
10. Głowica dyszy
11. Dysza

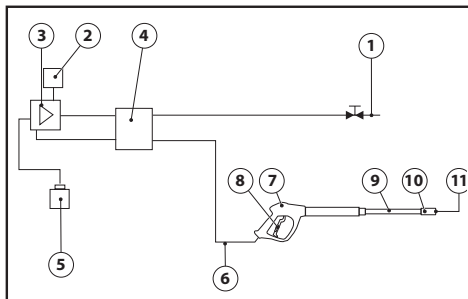

## POSTĘPOWANIE



Jako właściciele urządzenia elektrycznego lub elektronicznego, prawo (zgodnie z dyrektywą 2012/19/EU o odpadach z urządzeń elektrycznych i elektronicznych i z ustawodawstwem państwowym Krajów członkowskich UE, które wprowadziły daną dyrektywę) zakazuje pozbywania się tego urządzenia lub jego osprzętu elektrycznego / elektronicznego do nieposortowanych śmieci komunalnych i nakazuje odniesienie go do specjalnych punktów zbiórki. W przypadku zakupu nowego produktu możliwe jest oddanie urządzenia bezpośrednio dystrybutorowi. Zabronione jest porzucanie urządzenia w środowisku, gdyż może to spowodować poważne szkody, tak dla środowiska, jak i ludzkiego zdrowia.

Symbol przekreślonego kosza informuje o zakazie wyrzucania urządzenia do pojemników na śmieci. Nieprzestrzeganie dyrektywy 2012/19/EU i aktualnych dekrétów Państw unii europejskiej jest karane grzywną.

## DIAGRAM WODY

1. Źródło wody
2. Zwór termiczny
3. Pompa wysokociśnieniowa
4. Zawór by-pass
5. Zbiornik detergentu

<b>USTERKA</b>	<b>PRZYCZYNA</b>	<b>NAPRAWA</b>
Pompa nie ma odpowiedniego ciśnienia.	<ul style="list-style-type: none"> <li>- Zatkany wlot wody.</li> <li>- Zatkane lub zużyte zawory.</li> <li>- Nieprawidłowa lub zatkana dysza.</li> </ul>	<ul style="list-style-type: none"> <li>- Wyczyść wlot wody.</li> <li>- Skontaktuj się z autoryzowanym serwisem.</li> <li>- Sprawdź i w razie potrzeby wymień.</li> </ul>
Wahania ciśnienia.	<ul style="list-style-type: none"> <li>- Powietrze dostaje się do urządzenia.</li> <li>- Brudne lub zużyte zawory.</li> </ul>	<ul style="list-style-type: none"> <li>- Sprawdź połączenia i wszelkie nakrętki.</li> <li>- Skontaktuj się z autoryzowanym serwisem.</li> </ul>
Wyciek wody z pompy.	Zużyte uszczelnienia.	Skontaktuj się z autoryzowanym serwisem.
Brak ciśnienia.	<ul style="list-style-type: none"> <li>Dysza jest zużyta.</li> <li>- Brudne lub zablokowane zaworki.</li> <li>- Zużyta regulacja uszczelnienia.</li> <li>- Zużyte uszczelnienia.</li> <li>- Brudny filtr.</li> </ul>	<ul style="list-style-type: none"> <li>- Wymień dyszę.</li> <li>- Skontaktuj się z autoryzowanym serwisem.</li> <li>- Sprawdź i w razie potrzeby wymień.</li> </ul>
Hałas.	<ul style="list-style-type: none"> <li>- Powietrze dostaje się do urządzenia.</li> <li>- Zablokowane, zużyte lub brudne zaworki.</li> <li>- Zużyte łożyska.</li> <li>- Ekstremalna temperatura wody.</li> <li>- Brudny filtr.</li> </ul>	<ul style="list-style-type: none"> <li>- Sprawdź wnętrze rur.</li> <li>- Skontaktuj się z autoryzowanym serwisem.</li> <li>- Obniż temperaturę do 40°C.</li> <li>- Sprawdź i w razie potrzeby wyczyść.</li> </ul>
Woda znajduje się w oleju.	<ul style="list-style-type: none"> <li>- Zużyte uszczelnienia .</li> <li>- Wysoka wilgotność powietrza.</li> </ul>	<p>Skontaktuj się z autoryzowanym serwisem.</p> <ul style="list-style-type: none"> <li>- Wymieniaj olej 2 razy częściej niż LAVORWASH POLSKA Sp. z o.o.</li> </ul> <p>ul. Aleje Jana Pawła II 146, 85-151 Bydgoszcz  info@lavorwash.pl, www.lavorwash.pl  jest to sugerowane.</p>
Wyciek wody z górnej części urządzenia.	<ul style="list-style-type: none"> <li>-Zużyte uszczelki.</li> <li>- Zużyty system uszczelnień.</li> </ul>	Skontaktuj się z autoryzowanym serwisem
Zablokowana lanca.	- Brudna dysza.	Wyczyść dyszę dołączoną szpilką.

**SYMBOLY****POZOR!**

Nedodržení výše uvedených pokynů může způsobit mechanické škody na čerpadle a ztrátu záruky.

**DŮLEŽITÉ**

Poznámky poskytují užitečné informace.

**POPIS PŘÍSTROJE**

srt. 2, obr. A.

- 1- Motore
- 2- Sací hadice
- 3- Odvod vody
- 4- Vstup + filtr
- 5- Stříkací trubka
- 6- Vysokotlaká hadice
- 7- Pistole
- 8- Držák trysek
- 9- Trysky  
(Jehla pro čištění trysky)
- 10- Nosič příslušenství
- 11- Podpěra hadice
- 12- Alarm oleje
- 13- Tepelný ventil
- 14- Kolo
- 15- Zarážka kola
- 16- Regulátor tlaku
- 17- Měřidlo tlaku
- 18- Hadice na přívod vody - volitelné příslušenství - POKUD EXISTUJE
- 19- Rychlospojka pro vstup vody - volitelné příslušenství - POKUD EXISTUJE
- 20- Spoj

**Vybalení****ROZBALENÍ**

Po odstranění obalu zkontrolujte integritu přístroje.

- V případě pochybností přístroj nepoužívejte a obraťte se na specializované středisko nebo prodejce.
- Z důvodů přepravy a rozměrů obalu mohou být některé díly příslušenství dodávány v nesmontovaném stavu, v takovém případě proveďte instalaci podle pokynů obsažených v této příručce.
- Součásti obalového materiálu mohou být potenciálně nebezpečné předměty (např. igelitový sáček); umístěte je tedy mimo dosah dětí a jiných osob či zvířat, které si nejsou vědomy svých činů.

**BEZPEČNOST****SPECIFI CKÉ BEZPEČNOSTNÍ POKYNY TÝKAJÍCÍ SE DANÉHO ZAŘÍZENÍ**

**POZOR: POZOR, Tento návod byl připraven pro uživatele. Pokyny, týkající se motoru, jsou uvedeny v příloženém návodu sestaveném výrobcem. Pečlivě si přečtěte pokyny, které poskytují důležité informace o bezpečné instalaci, použití a údržbě.**

**PEČLIVĚ UCHOVÁVEJTE TENTO NÁVOD PRO KAŽDÉ BUDOUCÍ POUŽITÍ.**

- ⚠ **01POZOR:** Přístroj vhodný pouze k použití na vnějších prostranstvích.
- ⚠ **02POZOR:** Po každém ukončení práce vždy odpojit vodní přípoj.
- ⚠ **03POZOR:** Nepoužívat přístroj, pokud jsou poškozené jeho důležité části, jako např. bezpečnostní ovládače, vysokotlaká hadice a apod.
- ⚠ **04POZOR:** Tento přístroj byl vyvinut pro účely použití pouze se saponátem, který předepisuje výrobce, jako jsou mycí šampony, neutrální saponáty na bázi biologicky rozložitelných aktivních aniontových tenzidů. Použití jiných mycích prostředků nebo chemických látek může mít negativní vliv na bezpečnost přístroje.

**⚠ POZOR: 05a** - Nepoužívat tento přístroj v blízkosti osob, anebo tyto osoby musejí používat ochranný oděv.

**⚠ 06 POZOR:** Proud vody z trysky se nesmí nasměřovat na mechanické části, ošetřené mazacím tukem. Tuk by se totiž mohl pod tlakem vody rozštíknout po zemi. Při čištění pneumatik a jejich vzdušných ventilů se musí dodržovat minimální vzdálenost 30 cm; v opačném případě by je proud vody pod vysokým tlakem mohl poškodit. Vyblednutí pneumatiky je prvním znamením jejího poškození. Poškozené pneumatiky a jejich vzdušné ventily jsou životu nebezpečné.



**⚠ 07 POZOR:** Tryskání vody pod vysokým tlakem může být nebezpečné, pokud je

používáno nevhodným způsobem. Proud vody nesmí být směřován na osoby, zvířata, na elektrospotřebiče a na tento přístroj samotný.

**⚠ 08 POZOR:** Hadice, přídatná zařízení a vysokotlaké spojky jsou důležité z hlediska bezpečnosti přístroje. Používat pouze hadice, přídatná zařízení a spojky, které jsou doporučeny výrobcem (je velmi důležité dbát na neporušenost těchto součástí, zabránit jejich nevhodnému používání a předcházet tvoření přehybů, nárazům a odírání).

**⚠ POZOR:** Pistole je opatřena bezpečnostní zárazkou. Při každém přerušení provozu stroje je třeba zapojit bezpečnostní zárazku a tak zabránit náhodnému spuštění.

- **23** - Nesměřovat proud vody proti sobě nebo proti jiným osobám, za účelem vyčištění oděvu či bot..
- **24** - Nedovolit používání přístroje dětem nebo nepoučeným osobám.
- Bezpečnostní ovládače: pistole je opatřena bezpečnostní zárazkou, čerpadlo je chráněno ventilem pro by pass nebo zařízením pro zástavu.
- Bezpečnostní tlačítko na pistoli neslouží k zablokování páčky během chodu, ale pro zabránění náhodného spuštění.

**⚠ ATTENZIONE: 09 POZOR:** Přístroje, které nejsou opatřeny systémem A.S.S. – Automatic Stop System: nesmějí zůstat v chodu po dobu déle než 2 minuty při zapnuté pistoli. Dojde k nebezpečnému zvýšení teploty oběhové vody, které způsobí vážné poškození čerpadla.

**⚠ 11 POZOR:** Pokaždé, kdy zůstane přístroj bez dozoru je třeba kompletně jej vypnout (hlavní

vypínač v poloze (0)OFF).

**⚠ 12 POZOR:** Každý z přístrojů prochází výstupní kontrolou, z tohoto důvodu je běžné, že uvnitř zůstane pár kapek vody.

**⚠ 14 POZOR:** Stroj s tekutinou pod tlakem. Uchopit pistoli pevně tak, aby se zabránilo odrazové síle. Používat pouze vysokotlakou trysku, která je součástí výbavy přístroje.

**⚠ POZOR:** Vysokotlaká hadice je navržena a realizována tak, aby odolávala vysokým tlakům. Aby nedošlo k poškození, musí se s ní zacházet s náležitou péčí. Nesprávné použití může způsobit poškození nebo předčasné selhání a ztrátu záruky.

**⚠ 16 POZOR:** Výrobek nesmí používat děti anebo osoby se sníženými fyzickými, smyslovými a mentálními schopnostmi anebo osoby bez dostatečných zkušeností a poznatků, které nebyly řádně vyškolené.

**⚠ 17 POZOR:** Děti si nesmí hrát s výrobkem, i když jsou pod dozorem.

**⚠ 18 POZOR:** Nevádět čistící stroj do provozu předtím než byla rozvinuta vysokotlaká hadice.

**⚠ 19 POZOR:** Při navijení a rozvíjení hadice dbát aby tím nedošlo k převrácení čistícího stroje.

**⚠ 20 POZOR:** Při navijení a rozvíjení hadice musí být stroj vypnutý a z hadice musí být vypuštěn tlak (mimo provoz).

**⚠ POZOR:** Nebezpečí popálení z výfuku motoru. NEDOTÝKAT SE NEBO NEDÁVAT HADICI DO KONTAKTU S VÝFUKEM MOTORU.

**⚠ POZOR:** Doporučujeme použití prostředků pro ochranu sluchu.

**⚠ POZOR:** Nepoužívat pro aplikace poháněné spalovacími motory v uzavřeném prostoru s výjimkou případů se zajištěným dostatečným větráním, jak stanovují vnitrostátní orgány pro bezpečnost na pracovišti.

**⚠ POZOR:** Ujistit se, že jakákoli emisí výfukových plynů se nachází v blízkosti vzduchových otvorů.

## SPRÁVNÉ POUŽITÍ

- **ZAŘÍZENÍ NEURČENÉ PRO PROFESIONÁLNÍ POUŽITÍ.**
- **Spotřebič je vhodný pro umývání povrchů na venkovních prostranstvích tehdy, kdy je pro odstranění nečistoty potřebné použití vody.**
- S použitím přídatných zařízení, která jsou ve

výbavě je možné provádět tyto práce: mytí se saponátem, opískování a mytí s pomocí rotačního kartáče, který se nasazuje na pistoli.

kteřé byly speciálně navrženy pro použití s vysokotlakými čističi.

## JAK POUŽÍVAT

**△POZOR:** Přístroj musí být umístěn na vodorovné ploše tak, aby jeho poloha byla stabilní a bezpečná.

**△14 POZOR:** Stroj s tekutinou pod tlakem. Uchopit pistoli pevně tak, aby se zabránilo odrazové síle. Používat pouze vysokotlakou trysku, která je součástí výbavy přístroje.

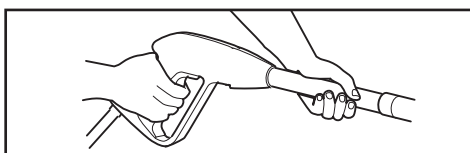

**△POZOR:** Proud vody nesmí být směřován na tento přístroj samotný.

## I. BEZPEČNOSTNÍ OVLÁDAČE

Pistole je opatřena bezpečnostní zárazkou. Při každém přerušení provozu stroje je třeba zapojit bezpečnostní zárazku a tak zabránit náhodnému spuštění.

**(S)** Bezpečnostní tlačítko na pistoli neslouží k zablokování páčky během chodu, ale pro zabránění náhodného spuštění.

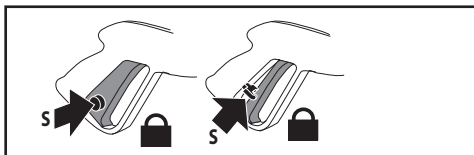

## II. NASÁVÁNÍ ČISTÍCÍHO PROSTŘEDKU

Zasuňte **FILTRU CHEMICAL** do stříkací trubky (obr. 2A). Ponořte sací potrubí vybavené filtrem do nádrže s čisticím prostředkem (obr. 2B). Zapněte přístroj: míchání čisticího prostředku s vodou probíhá automaticky s průtokem vody.

**△POZOR:** Používat pouze čisticí prostředky, vyhnout se kyselým nebo vysoce alkalickým výrobkům. Doporučujeme používat naše výrobky,

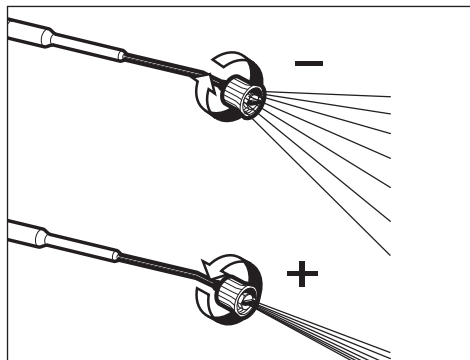

## III. POUŽITÍ STŘÍKACÍ TRYSKY

nízkého tlaku : pro použití s detergenty nebo nízkotlaké mytí;

- Vysokotlaká jehlové stříkání pro obzvláště odolnou špínu;
- Vysokotlaká vějířovité stříkání pro nečistoty na velkých plochách;

## IV. PŘÍSTROJE VYBAVENÉ TEPELNÝM VENTILEM

Toto zařízení umožňuje provoz přístroje s by-passem tím, že automaticky odvádí vodu, když tato dosáhne teploty asi 60 °C a ochlazuje provozní orgány stroje.

**△POZOR:** Přístroje bez tohoto zařízení nesmí být provozovány po dobu delší než 2 minuty s uvolněnou pistolí. Recyklovaná voda značně zvyšuje teplotu způsobující vážné poškození čerpadla.

## MONTÁŽ

Postupujte podle pokynů uvedených níže na fotografiích (obr. 4)

## POKYNY K PROVOZU

**△POZOR:** Nespouštět motor s příliš vysokou nebo příliš nízkou hladinou oleje, může dojít k poškození motoru. Pro eventuální dotazy týkající se motoru



konzultovat návod k použití přiložený k zařízení.

**⚠APOZOR:** Motor není vybaven olejem. Je nutné naplnit olejovou nádrž před nastartováním motoru.



**⚠POZOR:** Před spuštěním čerpadla je nezbytné se ujistit, zda je olej v klikové skříni na správné úrovni.

**⚠POZOR:** Poprvé, anebo po dlouhé době nečinnosti je nutné připojit na několik minut pouze hadici přívodu vody za účelem vypuštění nečistot, aby nedošlo k ucpání trysky pistole.



**⚠POZOR:** Naplnit nádrž bezolovnatým benzínem. Nepoužívat olovnatý benzín.

## I. SPOUŠTĚNÍ

### > PŘÍVOD VODY

#### Připojení na vodovodní síť



**POZOR: Přístroj není vhodný pro připojení k pitné vodě**

Vodní čistič může být přímo napojený na veřejnou vodovodní síť pouze v případě (pitná voda), že je na přívodním potrubí nainstalované zařízení zabráňující zpětnému proudění vody s vyprazdňováním v souladu s platnými právními předpisy. Ujistěte se, že min. průměr hadice je  $\varnothing$  13mm - 1/2 inch a že je vyztužená.

**•POZOR:** Voda, protékající přes zařízení proti zpětnému chodu, není považována za pitnou.

**👉 UPOZORNĚNÍ:** Používejte pouze filtrovanou a čistou vodu. Vodní kohoutek musí zajistit přívod vody dvakrát větší než je maximální výkon čerpadla.

- Minimální výkon: 15 l/ min.
- Maximální teplota vody na vstupu: 40°C
- Maximální tlak vody na vstupu: 1Mpa

Umístěte vodní čistič co nejbližší k vodovodní síti.

Nedodržení výše uvedených pokynů může způsobit mechanické škody na čerpadle a ztrátu záruky.

#### Přívod vody z vodovodního potrubí

- Připojte pružnou hadici (není součástí dodávky) na přípoj na vodu přístroje a na přívodní potrubí vody.
- Otevřete kohoutek.

#### Přívod vody z otevřené nádrže

- Odšroubujte přípoj pro přívod vody.
- Na přípoj na vodu přístroje přišroubujte sací hadici s filtrem (není součástí dodávky).
- Ponořte filtr do nádrže.
- Před použitím přístroje z něj vypusťte vzduch.
  - Odšroubujte vysokotlakou hadici z vysokotlakého přípoje na přístroji.
  - Zapněte přístroj a nechte ho spuštěný, dokud z vysokotlakého přípoje nezačne vytékat voda bez bublin.
  - Vypněte přístroj a opět přišroubujte vysokotlakou hadici

1. Připojte vysokotlakou hadici na výstup vysokého tlaku přístroje.

2. Připojte vysokotlakou hadici k pistoli. Vložte stříkáci trubku do prodlužovacího dílu pistole a otočte konec pistole, dokud nezapadne na své místo (obr. 6). Vložte trysku.

3. Připojte přívodní hadici vody ke vstupu čerpadla (max. 1 MPa, teplota max. 40° C).

4. Připojte přívodní hadici studené vody a otevřete naplno kohoutek .

5. Stiskněte páčku pistole pro odvod vzduchu v čerpadle a počkejte, dokud z trysky nebude vycházet konstantní průtok vody .

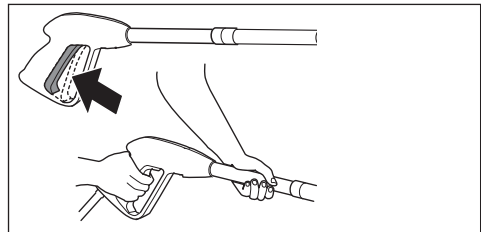

**⚠POZOR:** Pro usnadnění prvního spuštění se doporučuje držet páčku pistole, zatímco druhou zatáhnout za rukojeť startéru.

## 6. Spusťte motor.

**Motor:** viz "návod k obsluze - zážehový motor".

**⚠POZOR: Nenechávat vysokotlaký mycí stroj na volnoběh po dobu delší než 2 minuty.**

## II. ZASTAVENÍ

V případě nouze otočte spínač motoru do polohy "OFF" pro zastavení motoru. Postupujte takto:

1. Přepněte spínač motoru do polohy "OFF"

**⚠ POZOR:** POZOR: Na konci práce vypnout přístroj.  
**⚠ POZOR:** Se zastaveným přístrojem vždy stáhnout tlak v potrubí otevřením pistole.

## ÚDRŽBA

**⚠ POZOR:** Před prováděním jakékoliv údržby na vysokotlakém mycím stroji je nezbytné stáhnout tlak a odstranit přívod vody..

### I. MAZÁNÍ



**Motor:** viz "návod k obsluze - zážehový motor".

**Čerpadlo:** Údržba čerpadla:

Doporučuje se měnit olejové čerpadlo každých 100 hodin provozu.

Používat olej typu 80W-90, 65 ml.

### II. KONTROLA FILTRU PRO PŘÍVOD VODY

Pravidelně kontrolujte vstupní filtr, aby se zabránilo zanášení a ohrožení řádného fungování čerpadla.

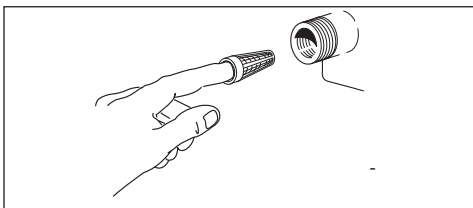

### III. DLOUHODOBÁ PŘESTÁVKA

Pokud se předpokládá skladování stroje v prostředí, kde hrozí nebezpečí mrazu, nebo jeho odstavení po dobu delší než 3 měsíce, je vhodné naplnit stroj před uložením směsí nemrzoucí kapaliny (podobnou jako u automobilů).

Kromě toho při restartování mohou nastat malé úniky z čerpadla, které zmizí po několika hodinách provozu. Je povoleno do 10 kapek za minutu, v případě velkých ztrát je nutné se obrátit na autorizovaný servis.

### PROBLÉMY A NÁPRAVY

**Motor:** viz "návod k obsluze - zážehový motor"..

**Čerpadlo:**

### OPRAVY - NÁHRADNÍ DÍLY

Pokud máte problémy, které nejsou uvedeny v této příručce, nebo došlo k selhání přístroje, obraťte se na autorizované servisní středisko pro jeho opravu nebo eventuální výměnu částí za originální náhradní díly.

### LIKVIDACE



Jako majiteli elektrického nebo elektronického zařízení Vám zákon (v souladu s evropskou směrnicí 2012/19/ES o odpadech z elektrických a elektronických zařízení a národními legislativami členských států Evropské unie, které tuto směrnici uskutečňují) zakazuje tento výrobek či jeho elektrické / elektronické příslušenství zlikvidovat jako pevný komunální odpad a nařizuje Vám jej odnést do zvláštních sběrných zařízení. Za účelem likvidace je možné výrobek odnést přímo distributorovi a zakoupit si výrobek nový, stejný jako ten, jenž je určen k likvidaci. Zanecháním výrobku ve volné přírodě byste mohli způsobit vážné škody na životním prostředí a na zdraví osob.

Symbol na obrázku znázorňuje kontejner na komunální odpad; je přísně zakázáno přístroj do takového kontejneru umístit. Nedodržení pokynů uvedených ve směrnici 2012/19/ES a prováděcích předpisů jednotlivých členských států je trestné.

### ZÁRUČNÍ PODMÍNKY

Veškeré naše přístroje byly podrobeny přísným zkouškám. Na výrobní vady se vztahuje záruka v souladu s platnými právními předpisy. Záruka začíná od data zakoupení mycího stroje.

**Záruka se nevztahuje na:** - části podléhající běžnému opotřebení. - Pryžové díly, uhlíkové kartáčky, filtry, příslušenství a zvláštní příslušenství. - náhodilé škody, škody způsobené během přepravy, následkem nepozornosti nebo nevhodného zacházení, následkem chybné a nevhodné instalace - Záruka se nevztahuje na případné čištění funkčních součástí, usazenin, filtrů a trysek obecně.

Přístroj je určen pouze pro amatérské a domácí použití a NE PRO PROFESIONÁLNÍ POUŽITÍ: ZÁRUKA SE VZTAHUJE POUZE NA POUŽITÍ PRO SOUKROMÉ ÚČELY.

## VODNÍ SCHÉMA

- 1) Přívod vody
- 2) Tepelný ventil
- 3) Vysokotlaké čerpadlo
- 4) Vnitřní obtokový ventil
- 5) Nádoba na čisticí kapalinu
- 6) Vysokotlaká hadice
- 7) Pistole
- 8) Páčka pistole
- 9) Stříkácí trubka
- 10) Hlavice trysky
- 11) Tryska

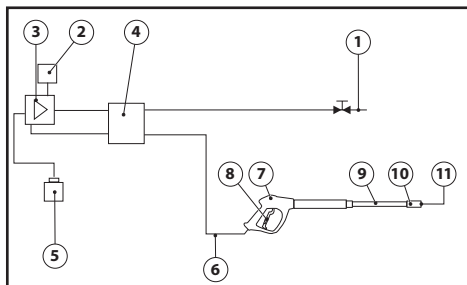

PROBLÉM	PŘÍČINA	NÁPRAVA
1-Čerpadlo běží, ale nevychází žádný tlak	1-Sací filtr ucpaný. Sací a výtlačný ventil ucpaný nebo opotřebený. Tryska s příliš velkým otvorem.	Vyčistit filtr. Obrátit se na autorizované servisní středisko. Vyčistit a/nebo vyměnit.
2-Pracovní tlak nepravdivý	2-Otvory pro sání vzduchu. Ventily ucpané a opotřebené. Opotřebená těsnění.	Zkontrolovat sací armatury. Obrátit se na autorizované servisní středisko. Obrátit se na autorizované servisní středisko.
3-Čerpadlo kape	3-Opotřebená těsnění.	Obrátit se na autorizované servisní středisko.
4-Pokles tlaku	4-Tryska opotřebená. Ventily špinavé nebo zablokované. Těsnění regulačního ventilu opotřebené. Opotřebená těsnění Filtr špinavý.	Vyměnit trysku. Obrátit se na autorizované servisní středisko. Obrátit se na autorizované servisní středisko. Obrátit se na autorizované servisní středisko. Zkontrolovat a/nebo vyčistit.
5-Hluk	5-Otvory pro sání vzduchu. Ventily opotřebené, špinavé nebo zablokované. Opotřebená ložiska. Nadměrné teploty vody. Filtr špinavý.	Zkontrolovat sběrné sací potrubí Obrátit se na autorizované servisní středisko. Obrátit se na autorizované servisní středisko. Dovést teplotu pod 60 °C. Zkontrolovat a/nebo vyčistit.
6-Přítomnost vody v oleji	6-Těsnící kroužky (voda a olej) opotřebené. Vysoký podíl vlhkosti ve vzduchu.	Obrátit se na autorizované servisní středisko. Vyměnit olej dvakrát častěji, než je předepsáno.
7-Únik vody z hlavy válců	7-Opotřebená těsnění. Těsnící O-kroužky systému opotřebené.	Obrátit se na autorizované servisní středisko. Obrátit se na autorizované servisní středisko.

## SYMBOLIT



### VAROITUS

Varoitusta käytetään käyttäjän huomion kiinnittämiseen vaarallisiin käyttö- ja huoltotoimenpiteisiin, jotka voivat johtaa laitteen vioittumiseen tai rikkoutumiseen, jos ohjeita ei noudateta tarkasti.



### HUOMIO

Huomiota käytetään hyödyllisen tiedon jakamiseen.

## TURVAOHJEET



**VAROITUS:** Tämä käyttöohje on laadittu käyttäjälle. Käyttöohjeessa on moottoria koskevat ohjeet, jotka valmistaja on laatinut ja liittänyt toimitukseen. Lue käyttöohjeet huolellisesti läpi, sillä ne sisältävät tärkeitä tietoja laitteen turvallisesta asennuksesta, käytöstä ja huollosta.

## SÄILYTÄ KÄYTTÖOHJEET MYÖHEMPÄÄ TARVETTA VARTEN.

**VAROITUS:** Laite soveltuu ainoastaan ulkokäyttöön.

**VAROITUS:** Sammuta moottori ja kytkte vedensyöttö pois päältä työn päätyttyä.

**VAROITUS:** Älä koskaan käytä laitetta mikäli jonkin tärkeä laitteen osa on vaurioitunut, esimerkiksi varmistin, paineletku, suutin tms.

**VAROITUS:** Tämä laite on suunniteltu käytettäväksi ainoastaan valmistajan toimittamien tai suosittelemien pesuaineiden kanssa (neutraali shampoo, jonka pohjana ovat biologisesti hajoavat anioniset pinta-aktiiviset pesuaineet). Muiden pesuaineiden tai kemikaalien käyttö saattaa heikentää laitteen turvallisuutta.

**VAROITUS:** Älä koskaan käytä laitetta suojavaatteettomien henkilöiden läheisyydessä.

**VAROITUS:** Älä koskaan suuntaa vesisuihkua laitteen voiteluainetta sisältäviin mekaanisiin osiin, koska voiteluaine liukenee ja leviää ympäröivään maahan. Auton renkaita/venttiileitä saa pestä vain vähintään 30 cm:n etäisyydeltä, sillä korkeapainesuihku voi vaurioittaa renkaita/venttiileitä. Ensimmäinen merkki tästä on renkaan värjäytyminen. Vaurioituneet renkaat/venttiilit saattavat olla hengenvaarallisia.

**VAROITUS:** Paineenalainen vesisuihku voi olla vaarallinen, jos sitä käytetään väärin. Vesisuihkua ei saa koskaan suunnata ihmisiin, eläimiin, jännitteellisiin sähkölaitteisiin tai painepesuriin itseensä.

**VAROITUS:** Letkut, lisävarusteet ja korkeapaineliittimet ovat tärkeitä laitteen turvallisuuden kannalta. Käytä ainoastaan valmistajan hyväksymiä korkeapainelietkuja, lisävarusteita ja liittimiä. (On erittäin tärkeää suojella näitä osia vaurioitumiselta välttämällä niiden väärinkäyttöä ja suojelemalla niitä taipumiselta, kolhuilta ja naarmuilta).

**VAROITUS:** Pistoolissa on turvavarmistin. Jos laitteen käyttö keskeytyy, on tärkeää käyttää varmistinta, tahattoman vesisuihkun välttämiseksi.

– Älä koskaan suuntaa vesisuihkua itseäsi tai muita kohti esimerkiksi puhdistaksesi vaatteita tai jalkineita.

## VAKIOVARUSTEET

### s. 2, kuva A.

- 1 Moottori
- 2 Imuletku
- 3 Veden ulostulo
- 4 Veden sisäänmeno + suodatin
- 5 Suutinputki
- 6 Paineletku
- 7 Pistooli
- 8 Suuttimen pidike
- 9 Suuttimet  
(neula suutin puhdistukseen)
- 10 Tarvikepidike
- 11 Johtopidike
- 12 öljyhälytin
- 13 Vapaakiertoventtiili
- 14 Pyörä
- 15 Kiinteä pyörä
- 16 Paineensäädin
- 17 Painemittari
- 18 Puutarhaletku (LISÄVARUSTE)
- 19 Veden sisäänmenon pikaliitin (LISÄVARUSTE)
- 20 Liitin

## LAITTEEN PURKAMINEN PAKKAUKSESTA

Kun avaat pakkauksen, tarkista koko laite huolellisesti.

- Mikäli havaitset laitteessa ongelmia, älä käytä sitä ennen kuin olet kääntynyt valtuutetun huoltoliikkeen tai jälleenmyyjän puoleen.
- Kuljetuksesta ja pakkauksen koosta johtuvista syistä jotkin lisävarusteet saatetaan toimittaa osina; tällöin osat tulee koota tässä ohjekirjassa annettujen ohjeiden mukaisesti.
- Vaarallisia pakkausmateriaaleja (esim. muovipusseja, vaahtomuovia, nauloja yms.) ei saa jättää lasten ulottuville.

- Älä koskaan anna laitetta lasten tai kouluttamattomien henkilöiden käyttöön.
- Turvallisuusominaisuudet: pistoolissa on turvavarmistin ja pumpussa on ohivirtausventtiili.
- Pistoolin varmistimen tarkoitus ei ole lukita liipaisinta käytön aikana, vaan estää tahaton suihkutusta.

**VAROITUS:** Laitteita, joissa ei ole automaattista pysäytysjärjestelmää, ei saa jättää käyntiin yli 2 minuutiksi liipaisin vapautettuna. Kiertävän veden lämpötila nousee huomattavasti vaurioittaen pumppua vaikeasti.

**VAROITUS:** Sammuta laite kokonaan (pääkytkin OFF -asentoon), mikäli se jää vartioimatta.

**VAROITUS:** Jokainen kone on testattu käyttöolosuhteissa, joten on normaalia, että laitteen sisällä on muutama tippa vettä.

**VAROITUS:** Laitteessa on paineenalaista nestettä. Pidä luja ote pistoolista ja varaudu paineen takaiskuun. Käytä vain korkeapainesuuttimia, jotka toimitetaan laitteen mukana.

**VAROITUS:** Korkeapaineletku on suunniteltu ja valmistettu kestämään suuria paineita. Noudata erityistä varovaisuutta vahingon välttämiseksi. Väärinkäyttö saattaa johtaa laitteen ennenaikaiseen rikkoutumiseen tai vaurioihin ja takuun menetykseen.

**VAROITUS:** Tämä laite ei ole tarkoitettu lasten tai muiden sellaisten henkilöiden käytettäväksi, joiden fyysiset, aistinvaraiset tai henkiset ominaisuudet tai kokemuksen ja tiedon puute estävät heitä käyttämästä laitetta turvallisesti, ellei heidän turvallisuudestaan vastaava henkilö valvo heitä tai ole opastanut heille laitteen käyttöä.

**VAROITUS:** Lapsia pitää valvoa, jotteivät he leiki tällä laitteella.

**VAROITUS:** Älä koskaan käynnistä painepesuria rullaamatta ensin paineletkua kokonaan auki.

**VAROITUS:** Kun paineletkua kelaataan sisään ja ulos, varo kaatamasta painepesuria.

**VAROITUS:** Ennen paineletkun kelaamista, sammuta painepesuri ja vapauta letkusta paine.

**VAROITUS:** Moottorin kuuma pakoputki aiheuttaa palovammanvaaran. ÄLÄ KOSKE PAKOPUTKEEN TAI ANNA LETKUN KOSKEA SIIHEN.

**VAROITUS:** Kuulosuojainten käyttöä suositellaan.

**VAROITUS:** Älä käytä polttomoottorikäyttöisiä laitteita sisätiloissa ilman riittävää ilmanvaihtoa, jonka arvioivat kansalliset työviranomaiset.

**VAROITUS:** Varmista, etteivät pakokaasupäästöt pääse ilmaottoaukkojen läheisyyteen. ù

## LAITTEELLE SOVELTUVA KÄYTTÖ

**Ammattikäyttöön Tarkoitettut Laitteet.**

Laitetta voidaan käyttää ulkotilojen pintojen

## pesemiseen, kun paineen alaista vettä tarvitaan liian poistoon.

Rakenneteknologiset ratkaisut takaavat laitteen korkean luotettavuuden, turvallisuuden ja pitkän käyttöiän. Laitetta ei saa koskaan käyttää räjähdysalttiissa tiloissa tai alueilla. Työtilan lämpötilan on oltava +5 °C ja +50 °C välillä. Rungon muoto on suunniteltu helppoa kuljetusta silmällä pitäen sopivalla kädensijalla ilman ulokkeita ja vaarallisia kulmia. Laite on varustettu suutinputkella ja pistoolilla, jonka kädensija mahdollistaa toimivan työasennon; kädensijan muoto ja mitat vastaavat voimassa olevia turvanormeja. Suutinputkea tai pesusuuttimia ei saa muuttaa millään tavoin eikä niihin saa lisätä suojuksia. Painepesuria voidaan käyttää kylmällä tai lämpimällä vedellä pesemiseen maksimilämpötilan ollessa 40 °C, korkeammat lämpötilat saattavat vaurioittaa pumppua. Painepesurissa käytettävä vesi ei saa olla likaista tai hiekkaista eikä se saa sisältää minkäänlaisia syövyttäviä kemiallisia aineita, sillä ne saattavat aiheuttaa laitteessa toimintahäiriöitä sekä lyhentää sen käyttöikää. Sopivien lisälaitteiden avulla laitetta voi käyttää vaahdottamiseen ja hiekkapuhallukseen sekä pesuun pyörivällä harjalla, joka liitetään suuttimeen.

## LAITTEEN ASIANMUKAINEN KÄYTTÖ

**VAROITUS:** Aseta painepesuri aina varmalle ja tukevalle pinnalle vaakaasuoraan asentoon.

**VAROITUS:** Aina painepesuria käyttäessäsi tartu pistooliin pitäen toisella kädellä kädensijasta ja toisella suutinputkesta.

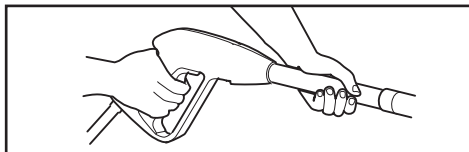

**VAROITUS:** Älä koskaan suuntaa vesisuihkua itse laitetta kohti.

## I. PISTOOLIN TURVAVARMISTIN

Käytä pistoolissa olevaa varmistinta tahattomien suihkutusten välttämiseksi, kun laitetta ei käytetä. **S**

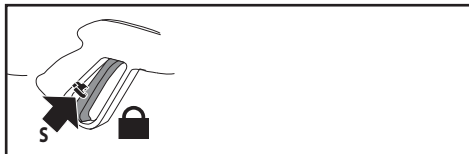

## II. PESUINEEN KÄYTTÖ



Upota suodattimella varustettu imuletku pesuaineastiaan. Laitteen käynnistyessä pesuainetta sekoittuu veden automaattisesti veden alkaessa virrata. Paine valitaan säädettävää päätä vääntämällä. Puhdistusaineen imu tapahtuu automaattisesti kun suuttimen säädettävää päätä väännetään matalapaineessa toimimista varten (vastapäivään).

**VAROITUS:** Käytä ainoastaan nestemäisiä pesuaineita. Älä missään tapauksessa käytä happoa tai liian emäksisiä aineita.

**HUOMIO:** On suositeltavaa käyttää pesurin valmistajan tuotteita, sillä ne ovat tutkittuja ja valmistettu painepesureiden kanssa käytettäväksi.

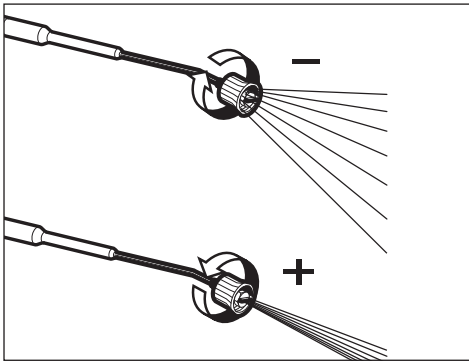

### III. SUUTINPUTKEN KÄYTTÖ

Paineen lisäämiseksi säädettävää päätä väännetään myötäpäivään kun taas paineen vähentäminen tapahtuu vastapäivään vääntämällä.

### IV. VAPAAKIEROVENTTIILILLÄ VARUSTETUT LAITTEET

Vapaakiertoventtiili mahdollistaa koneen joutokäymisen, jolloin vettä kiertää automaattisesti lämpötilan noustessa lähelle 60 °C ja viilentää laitteen osia.

**VAROITUS:** laitteita, joita ei ole varustettu vapaakiertoventtiilillä, ei saa jättää käyntiin yli 2 minuutiksi liipaisin vapautettuna. Kiertävän veden

lämpötila nousee huomattavasti vaurioittaen pumppua vaikeasti.

### KOKOAMISOHJEET

Katso alapuolella oleva kuvasarja (kuva B):

### KÄYTTÖOHJEET

**VAROITUS:** Älä käytä moottoria, jos öljytaso on matala tai korkea, koska se aiheuttaa vahinkoa moottorille. Lisätietoa moottorista saa laitteen mukana tulleesta moottorin käyttöohjeesta.

**VAROITUS:** Moottori toimitetaan ilman öljyä. Täytä moottorin öljysäiliö ennen käynnistystä.



**VAROITUS:** Ennen pumpun käynnistystä, tarkista pumpun öljytaso.

**VAROITUS:** Jos käytät laitetta ensimmäisen kerran tai jos laitetta ei ole käytetty pitkään aikaan, kytke imuletku muutamaksi minuutiksi, poistaen mahdolliset epäpuhtaudet, ettei suutin tukkeudu.



**VAROITUS:** Täytä polttoainesäiliö lyijyttömällä bensiinillä. Älä käytä lyijyä sisältävää polttoainetta.

### I. KÄYNNISTYS

#### VEDENKYTKENTÄ

Vedenkytkentäkaavio – täydentävät turvallisuusohjeet



**VAROITUS: (symboli)** kone ei sovellu kytkettäväksi juomavesiverkkoon.

**HUOMAUTUS:** Takaisinvirtauksen estolaitteiden kautta virrannut vesi ei ole juomakelpoista.

**Varoitus - Vaara!** Käytä vain puhdasta tai suodatettua vettä. Veden sisäänmenon mitoituksen tulee olla vähintään kaksinkertainen pumpun kapasiteettiin verrattuna.

- Minimi virtaama: 15 l / min

- Veden maksimilämpötila sisäänmenossa: 40 °C

- Tuloveden maksimipaine: 10 Bar, 1MPa

Aseta painepesuri niin lähelle vedenottoa kuin mahdollista.

#### Vesijohtoon kytkeminen

• Liitä syöttöletku (ei sisälly toimitukseen) laitteessa olevaan veden sisäänmenoliittimeen ja vesijohtoon.

- Avaa vesihana

Pesuri voidaan liittää suoraan juomavesiverkostoon vain, jos syöttöletku on varustettu takaisinvirtauksen estoventtiilillä voimassa olevien määräysten mukaisesti. Varmista, että letku on vähintään Ø 13 mm ja se on vahvistettu.

#### Vedenotto avoimesta astiasta.

- Kierrä liitin auki vedentuloa varten.
- Kierrä suodattimella varustettu imuputki (ei sisälly toimitukseen) laitteen vesiliittimeen.
- Ripusta imuputki astiaan
- Poista ilma laitteesta ennen sen käyttöä.
  - Irrota korkeapaineletku laitteen korkeapaineliitimestä.
  - Käynnistä laite ja anna sen käydä, kunnes vesi tulee ulos ilman kuplia.
  - Sammuta laite ja kierrä korkeapaineletku takaisin paikalleen.

Yllä olevien ohjeiden noudattamatta jättäminen johtaa pumpun vakaviin mekaanisiin vaurioihin ja takuun menetykseen.

1. Liitä korkeapaineletku laitteen korkeapaineen ulostuloliittimeen.
2. Liitä korkeapaineletku pistooliin. Aseta valitsemasi suutin suutinputkeen osaksi pistoolia. Paina jousen jännitystä vastaan ja kierrä kiinni Asenna suutin.
3. Liitä puutarhaletku laitteen vedensisäänmenoliittimeen (maks. 10 bar, maksimilämpötila 40 °C).
4. Liitä puutarhaletku kylmävesiliitäntään ja käännä vesihana kokonaan auki.
5. Paina pistoolin liipaisinta poistaaksesi sisälle jääneen ilman. Odota kunnes suuttimesta tulee tasainen vesisuihku.

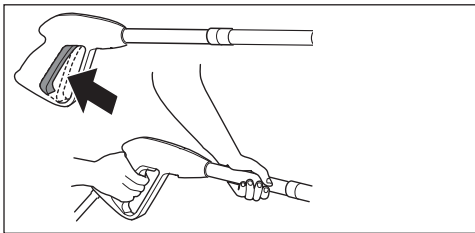

**VAROITUS:** Ensimmäistä käynnistystä helpottaaksesi, pidä liipaisinta painettuna samalla, kun vedät käynnistyskahvasta.

6. Käännä rikastinvipu OFF asentoon.

**VAROITUS:**

**Älä käytä rikastinta, jos moottori on lämmin tai ilman lämpötila on korkea.**

6. Käynnistä moottori

**Moottori:** katso: "Owner's manual – General gasoline engine"

**VAROITUS:** Jos painepesuri käy tyhjäkäynnillä yli 2 minuuttia, se voi vioittua.

## II. PYSÄYTYS

Hätätilanteessa, käännä moottorikytkin viipymättä "OFF" asentoon, joka pysäyttää moottorin. Toimi seuraavasti normaalissa pysäytyksessä:

1. Käännä moottori kytkin OFF-asentoon.

**VAROITUS:** Sammuta laite, kun työ on valmis.

**VAROITUS:** Kun laite on sammutettu, vapauta aina letkusta paine pistoolin liipaisimesta painamalla.

## HUOLTO

**VAROITUS:** Ennen mitään painepesurin huoltotöitä, vapauta laitteesta paine ja irrota vesiliitäntät.



### I. VOITELU

**Moottori:** katso: "Owner's manual – General gasoline engine"

**Korkeapainevesipumppu:** pumpun huolto: Suosittelemme öljyn vaihtoa, joka käyttötunnin välein. Käytä öljytyyppejä ISO 150, 60 gr.

### II. VEDEN IMUSUODATTIMEN TARKISTUS

Tarkista säännöllisesti tukkeutumien välttämiseksi.

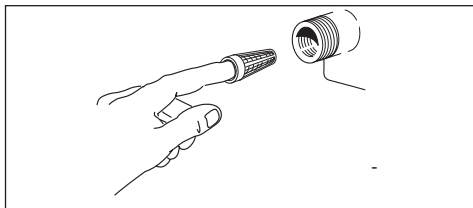

### III. PITKÄKESTOINEN VARASTOINTI

Jos laitetta tullaan säilyttämään ympäristöissä, joissa on jään/pakkasen vaara tai jos et käytä sitä yli 3 kuukau-

teen, suosittelemme laitteen suojaamista jäänestoaineella (samanlaista, jota käytetään autoissa).

Laitetta jälleen käynnistettäessä pumpussa voi esiintyä pieniä vuotoja: nämä häviävät muutaman tunnin toiminnan jälkeen. Jopa 10 tippaa minuutissa on hyväksyttävää, jos ilmenee suurempia vuotoja, ota yhteyttä valtuutettuun huoltoliikkeeseen.

## VIANETSINTÄ

**Moottori:** "Owner's manual – General gasoline engine".  
**Korkeapainevesipumppu:**

## KUNNOSSAPITO - VARAOSAT

Minkä tahansa sellaisen vian sattuessa jota ei ole mainittu tässä ohjekirjassa tai laitteen muutoin rikkoutuessa käänny valtuutetun huoltoliikkeen puoleen korjausta tai alkuperäisten varaosien vaihtoa varten.



Laki (EU:n direktiivin 2012/19/EU mukaan, sähkö- tai elektronisten laitteiden jätteistä ja EU:n jäsenvaltioiden kansallisten lainsäädäntöjen mukaisesti, jotka ovat panneet direktiivin täytäntöön) kieltää sähköisen tai elektronisen laitteen omistajaa, tämän tuotteen tai sen sähköisten- tai elektronisten laitteiden hävittämisen kotitalouksien kiinteinä yhdyskuntajätteinä ja kehoittaa sen sijaan niiden hävittämistä niille tarkoitetuissa keruukeskuksissa. Valmistaja voi hävittää suoraan hävitettävän tuotteen jos hankittava uusi tuote on samanarvoinen hävitettävän tuotteen kanssa. Jos tuote jätetään ympäristöön, se saattaa aiheuttaa vakavia vaurioita itse ympäristölle ja ihmisten terveydelle. Tunnuksen kuva edustaa yhdyskuntajätteiden jäteastiaa ja on ehdottomasti kiellettyä laittaa laitetta näihin jäteastioihin. Jos direktiivin yksityiskohtia ja Jäsenvaltioiden asetusten täytäntöönpanoa 2012/19/EU ei noudateta, tästä on seurauksena hallinnollisia seuraamuksia.

## TAKUUEHDOT

Kaikki valmistamamme koneet on testattu huolellisesti ja niille annetaan takuu, joka kattaa valmistusvialt voimassa olevien määräysten mukaan. Takuu alkaa ostopäivästä.

**Takuu ei koske seuraavia:**

- osien normaali kuluminen
- kumiosat, hiiliharjat kivihilli, suodattimet, tarvik-

keet ja lisävarusteet

- kuljetuksesta, laiminlyönnistä tai asiattomasta käsittelystä, virheellisestä tai sopimattomasta käytöstä ja asennusvirheestä aiheutuneet tahattomat vauriot. Takuu ei sisällä toimivien osien mahdollista puhdistusta, kuten esim. tukkeutuneiden suuttimien tai kalkan johdosta tukkeutuneen suodattimen puhdistusta. Tämä painepesuri on tarkoitettu koti- ja harastuskäyttöön. Takuu ei kata muunlaista käyttöä.

## VESILIITÄNTÄKAAVIO

- 1) Vedensyöttö
- 2) Vapaakiertoventtiili
- 3) Korkeapainevesipumppu
- 4) Sisäinen ohivirtausventtiili
- 5) Puhdistusaine säiliö
- 6) Korkeapaineletku
- 7) Pistooli
- 8) Liipaisin
- 9) Suutinputki
- 10) Suutinpää
- 11) Suutin

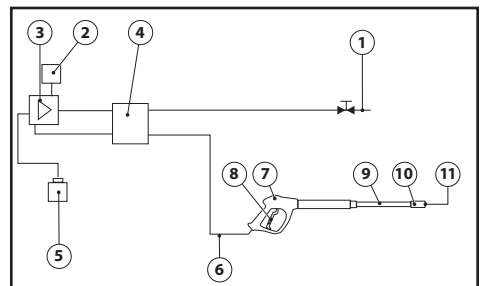



ONGELMA	MAHDOLLINEN SYY	TOIMENPIDE
1-Pumppu ei saavuta riittävä painetta	1-Tukkeutunut vedentulosuodatin. 1-Tukkeutuneet tai kuluneet imu/syöttöventtiilit. 1-Kulunut tai väärä suutin.	Puhdista vedentulosuodatin. Ota yhteys valtuutettuun huoltoliikkeeseen. Tarkasta ja/tai vaihda.
2-Vaihteleva paine	2-Pumppu imee ilmaa. 2-Likaiset, kuluneet tai jumiutuneet venttiilit. 2 - Kuluneet tiivisteet.	Tarkista liitosten ja lukkorenkaiden kireys. Ota yhteys valtuutettuun huoltoliikkeeseen. Ota yhteys valtuutettuun huoltoliikkeeseen
3-Pumpusta vuotaa vettä	3-Kulunut tiiviste.	Ota yhteys valtuutettuun huoltoliikkeeseen
4-Painehäviö	4-Kulunut suutin. 4-Likaiset tai tukkeutuneet venttiilit. 4-Kulunut ohjausventtiilin tiiviste. 4-Kuluneet tiivisteet. 4-Likainen suodatin.	Vaihda suutin. Ota yhteys valtuutettuun huoltoliikkeeseen. Ota yhteys valtuutettuun huoltoliikkeeseen. Ota yhteys valtuutettuun huoltoliikkeeseen. Tarkista ja/tai puhdista.
5-Melua	5-Järjestelmään pääsee ilmaa. 5-Tukkeutuneet, likaiset tai kuluneet venttiilit. 5-Kuluneet laakerit. 5-Liian korkea veden lämpötila. 5-Likainen suodatin.	Tarkista imuletkut. Ota yhteys valtuutettuun huoltoliikkeeseen. Ota yhteys valtuutettuun huoltoliikkeeseen. Laske veden lämpötila alle 40 °C. Tarkista ja puhdista.
6-Öljyssä on vettä	6-Kuluneet rengastiivisteet (vesi ja öljy). 6-Korkea ilmankosteus	Ota yhteys valtuutettuun huoltoliikkeeseen. Vaihda öljy tiheydeltään kaksinkertaiseen kuin mitä on suositeltu.
7-Pääosasta vuotaa vettä	7-Kuluneet tiivisteet. 7-Kuluneet rengastiivisteet.	Ota yhteys valtuutettuun huoltoliikkeeseen. Ota yhteys valtuutettuun huoltoliikkeeseen.
8-Tukkeutunut suutinputki	8-Likainen suutin.	Puhdista suutin mukana toimitetulla tapilla.

**Символы****ВНИМАНИЕ!**

Для обеспечения безопасности будьте внимательны

**ВАЖНО****БАЗОВАЯ КОМПЛЕКТАЦИЯ****стр. 2, рис. А.**

- 1- МОТОРА
- 2- Всасывание мощного средства
- 3- Выпускной водяной патрубков
- 4- Впускной водяной патрубков + фильтр
- 5- Струйная трубка
- 6- Шланг высокого давления
- 7- Пистолет
- 8- держатель Горелка
- 9- Горелка  
(игла для очистки сопла)
- 10- держатель аксессуара
- 11- держатель шланга
- 12- Индикаторы масла
- 13- Клапан регулировки давления
- 14- колесо
- 15- Фермо колесо
- 16- регулятором давления
- 17- Манометр
- 18- Трубка подача воды (optional: не входит)
- 19- соединение для в Вход воды (optional: не входит)
- 20- Фитинг резинового шланга

**> РАСПАКОВКА**

Удалить верхние нижние крючки, прикрепляющие картон к паллетам. Вынуть картонную решетку, опустить два колеса машины на землю и вынуть паллету.

**безопасность  
ОБЩИЕ ПРЕДУПРЕЖДЕНИЯ**

**ВНИМАНИЕ!** 1) Данное Руководство было составлено для **ПОЛЬЗОВАТЕЛЯ**. Инструкции в отношении мотора не включены в данный буклет, но включены

ны в буклет производителя мотора.

- 2) Тщательно прочитайте прилагаемые инструкции, которые включают важные рекомендации по безопасной установке, использованию и техническому обслуживанию.

**ХРАНИТЕ ДАННЫЙ БУКЛЕТ В УДОБНОМ МЕСТЕ ДЛЯ ПОЛУЧЕНИЯ ЛЮБОЙ ДОПОЛНИТЕЛЬНОЙ ИНФОРМАЦИИ.**

**△01ВНИМАНИЕ:** Аппарат разрешается использовать только на открытом воздухе.

**△02ВНИМАНИЕ:** По окончании любого вида работ всегда отключать электропитание и перекрывать подачу воды.

**△03ВНИМАНИЕ:** Не использовать аппарат при повреждении или важных для работы аппарата деталей, например, предохранительных устройств, шланга высокого давления пистолета-распылителя и т.д.

**△04ВНИМАНИЕ:** Данный аппарат разработан для использования с чистящими средствами, рекомендуемыми и поставляемыми изготовителем (нейтральный чистящий шампунь на основе биологически разложимых анионных поверхностно-активных веществ). Применение других чистящих средств или химических веществ может снизить надежность аппарата.

**△05а ВНИМАНИЕ:** Не использовать аппарат, если рядом находятся люди без спецодежды.

**△06ВНИМАНИЕ:** Выходящую из насадки струю не следует направлять на механические узлы с консистентной смазкой, т.к. в противном случае произойдет рассеивание смазки по окружающему участку. Шины и воздушные клапаны шин должны промываться с расстояния не менее 30 см, в противном случае под действием струи воды высокого давления может произойти их повреждение. Первым признаком такого повреждения является выцветание шины. Поврежденные шины и воздушные клапаны шин опасны для жизни.



**07 ВНИМАНИЕ:** Высоконапорные струи воды могут представлять собой опасность, если использовать их ненадлежащим образом. Струю нельзя направлять на людей, животных, включенные электроприборы или непосредственно на аппарат.

**△08ВНИМАНИЕ:** Шланги высокого давления, комплектующие детали и соединения имеют большое значение для безопасности аппарата. Используйте только шланги, комплектующие детали и соединения, рекомендуемые

изготовителем (очень важно, чтобы эти детали оставались неповрежденными, поэтому следует избегать ненадлежащего применения и предохранять их от сгибов, ударов и ссадин).

**△ВНИМАНИЕ:** Пистолет-распылитель снабжен предохранительной блокировкой. Во избежание случайного открытия ее следует включать при каждом перерыве в работе аппарата..

**△23ВНИМАНИЕ:** Не направлять струю на себя или других людей с целью очистки обуви или одежды.

**△24ВНИМАНИЕ:** Не допускать к пользованию аппаратом детей или необученный персонал.

- Предохранительные устройства: пистолет-распылитель с предохранительной блокировкой, двигатель с защитой от электрической перегрузки (Кл. 1), насос с перепускным клапаном или остановом.

- Кнопка безопасности на пистолете служит не для блокировки рычага во время работы, а для предотвращения случайного открытия пистолета.

**△09ВНИМАНИЕ:** Аппараты без A.S.S. - системы автоматического останова не должны работать более 2 минут с разблокированным пистолетом. Температура воды, Отводимой в циркуляционный контур, значительно повышается и может серьезно повредить насос.

**△11ВНИМАНИЕ:** Аппарат необходимо полностью выключать каждый раз (главный выключатель в положении (0)«OFF»), когда он остается без присмотра.

**△12ВНИМАНИЕ:** Каждая машина подвергается окончательному производственному контролю в условиях ее использования, поэтому обычно в ней остается несколько капель воды.

**△13b ВНИМАНИЕ:** Не тяните за сетевой кабель, чтобы поднять оборудование или сдвинуть его с места.

**△ВНИМАНИЕ:** Шланг высокого давления спроектирован и построен, чтобы противостоять высокому давлению. Для того, чтобы не повредить его следует относиться с осторожностью. Неправильное использование может вызвать повреждения или поломку устройства и потере гарантии.

**△6ВНИМАНИЕ:** Не допускается использование изделия детьми и лицами с ограниченными физическими, сенсорными и умственными возможностями, а также лицами, не имеющими соответствующего опыта и навыков, до тех пор, пока ими не будет пройдено соответствующее обучение и инструктаж.

**△17ВНИМАНИЕ:** Не допускается использование изделия детьми для игр даже под присмотром взрослых.

**△18ВНИМАНИЕ:** Ни в коем случае не включайте аппарат для мойки под давлением до того, как развернут шланг высокого давления.

**△19ВНИМАНИЕ:** Аккуратно сверните и уберите шланг так, чтобы не перевернуть аппарат для мойки под давлением.

**△20ВНИМАНИЕ:** Когда шланг разворачивается или сворачивается аппарат должен быть выключен и в нем не должно быть остаточного давления.

**△ВНИМАНИЕ:** Опасность получения ожогов, из выхлопной трубы двигателя. Не дотрагиваясь выхлопной трубы двигателя, Шланг высокого давления не следует прикасаться выхлопной трубы двигателя.

**△ВНИМАНИЕ:** Рекомендуется использование слуховых аппаратов защиты.

**△ВНИМАНИЕ:** Когда устройство работает, не используйте его в закрытом месте, где вентиляция может быть недостаточной, и никогда не закрывайте устройство.

**△ВНИМАНИЕ:** Убедитесь, что выбросы выхлопных газов это вдали от воздухозаборников.

## ОБЩИЕ УКАЗАНИЯ

Данное устройство предназначено для ПРОФЕССИОНАЛЬНОГО использования.

Аппарат можно использовать для наружных работ, когда для удаления грязи требуется вода под давлением.

Были исследованы конструкционные технологии, чтобы обеспечить высокие уровни надежности и безопасности, а также длительный срок службы. Абсолютно запрещается использовать машину в потенциально взрывоопасных средах или местах.

Диапазон рабочих температур должен составлять от 5оС до 50оС.

Машина поставляется вместе с струйной трубкой и пистолетом, оборудованным ручкой для обеспечения практического рабочего положения; формы и размеры ручки соответствуют действующим нормам техники безопасности. Запрещается применять какие-либо защитные средства или модификации для струйной трубки высокого давления или моечных сопел. Вода, которую вы используете для мойки, не должна быть грязной, содержать песок или другие агрессивные химические продукты, чтобы обеспечить хорошее функционирование и длительный срок службы оборудования.

При использовании соответствующих дополнительных аксессуаров, машина может выполнять обра-

ботку с пеной, пескоструйную обработку и мойку с помощью вращающейся щетки, которые должны устанавливаться на струйную трубку.

## ПРАВИЛЬНОЕ ИСПОЛЬЗОВАНИЕ МАШИНЫ

**⚠ВНИМАНИЕ!** Мойка должна устанавливаться на безопасную и устойчивую плоскость в горизонтальном положении.

**⚠ВНИМАНИЕ!** В машине находятся жидкости под давлением. При включении пистолета-распылителя его следует держать крепко, чтобы компенсировать реактивную силу. Использовать только форсунку высокого давления, поставляемую вместе с машиной.

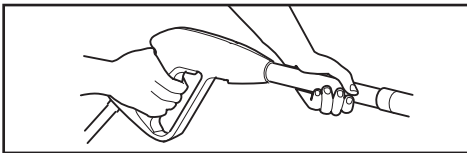

**⚠ВНИМАНИЕ:** Струю нельзя направлять на включенные электроприборы непосредственно на аппарат.

## I. ПРЕДОХРАНИТЕЛЬНЫЙ ФИКСАТОР ПИСТОЛЕТА:

**·ВНИМАНИЕ:** Пистолет-распылитель снабжен предохранительной блокировкой. Во избежание случайного открытия ее следует включать при каждом перерыве в работе аппарата. **(S)** - Кнопка безопасности на пистолете служит не для блокировки рычага во время работы, а для предотвращения случайного открытия пистолета.

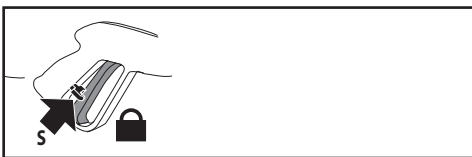

## II. АСПИРАЦИЯ МОЮЩЕГО СРЕДСТВА

низкое давление.

Погрузить всасывающий шланг в комплекте с фильтром в бак с моющим средством.

При запуске машины, смешивание моющего средства с водой выполняется автоматически при проходе воды.

Всасывание моющего средства происходит автоматически, когда регулируемая головка трубки

опрыскивателя поворачивается для работы на низком давлении (против часовой стрелки).

**⚠ВНИМАНИЕ:** используйте только жидкое моющее средство, запрещается использовать кислотные продукты или продукты с высоким содержанием щелочи. Мы рекомендуем использовать наши продукты, которые были разработаны для использования с моечными машинами.

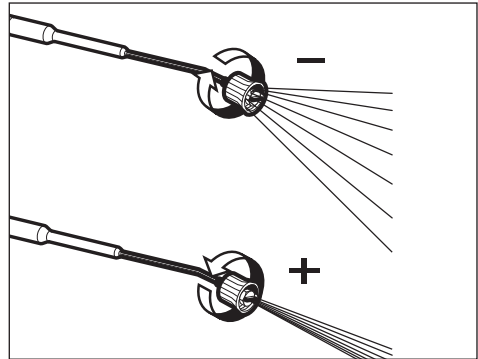

## III. СТРУЙНАЯ ТРУБКА С СОПЛО

Регулируемая головка позволяет выбирать струю воды низкого и высокого давления. Выбор давления происходит вращением регулируемой головки.

Для увеличения давления повернуть регулируемую головку по часовой стрелке, для уменьшения давления – против часовой стрелки.

## IV. ГИДРООЧИСТИТЕЛИ ОСНАЩЕННЫЕ КЛАПАНОМ ТЕРМОРЕГУЛИРОВАНИЯ (ОПЦИОН)

Это устройство обуславливает работе гидроочистителя в байпасном режиме с автоматическим выпуском воды когда вода достигает температуру прибл. 60°C и с охлаждением рабочих органов.

**⚠ВНИМАНИЕ:** Гидроочистители не оснащенные этим устройством не должны работать более 2 мин при отпущенном пистолете. Температура рециркуляционной воды повышается и приводит к повреждению насоса

## РУКОВОДСТВО ПО МОНТАЖУ

см. (рис. D)

## УПРАВЛЕНИЕ

**⚠ВНИМАНИЕ:** Не запускайте двигатель, уровень масла слишком высоко или слишком низко, как это может привести к повреждению двигателя..

**Инструкции в отношении мотора не включены в данный буклет, но включены в буклет производителя мотора.**

**⚠ВНИМАНИЕ:** отсутствие масла в двигателе. Необходимо заполнить картера перед запуском двигателя.



**⚠ВНИМАНИЕ:** Перед запуском насоса следует проверить уровень масла в насосе.

**⚠ВНИМАНИЕ:** Если вы используете машину в первый раз или после длительного периода простоя, необходимо на несколько минут подключить всасывающий шланг, чтобы удалить возможные примеси и исключить засорение сопла пистолета.



**⚠ВНИМАНИЕ:** Залить в бак с неэтилированным бензином. Не используйте этилированный бензин.

### I. ЗАПУСК

#### ПОДАЧА ВОДЫ

Подключение к источнику подачи воды



**ВНИМАНИЕ:** Аппарат допускается. Не можно подключать непосредственно к общему водопроводу питьевого водоснабжения.

Гидроочиститель можно подключать непосредственно к общему водопроводу питьевого водоснабжения только при условии, что в трубопроводе подачи воды установлено устройство защиты от обратного потока с опорожнением, соответствующее действующим нормативам. Убедитесь в том, что шланг усилен, а его диаметр составляет не менее 13 мм.

**⚠ВНИМАНИЕ:** Вода, которая проходит через противоток, считается не питьевой

**🔧 ВАЖНО:** Используйте только фильтрованную или чистую воду. Разборный кран воды должен обеспечивать подачу, объем которой вдвое превышает максимальную производительность насоса.

- Минимальная производительность: 15 л/мин.
- Максимальная температура воды на входе: 40°C
- Максимальное давление воды на входе: 1Мра

Гидроочиститель следует размещать как можно ближе к водоснабдительной сети.

Несоблюдение вышеуказанных условий приводит к серьезному механическому повреждению насоса, а также к потере гарантии.

#### Подача воды от водопроводной сети

- Подсоедините гибкий шланг подачи воды (не входит в комплект поставки) к штуцеру для воды на аппарате и к источнику подачи воды.
- Откройте кран.

#### Подача воды из открытого бака

- Отвинтите штуцер для подачи воды.
- Привинтите всасывающую трубку с фильтром (не входит в комплект поставки) к штуцеру для воды на аппарате.
- Погрузите фильтр в бак.
- Перед началом эксплуатации удалите воздух из аппарата.
  - Отвинтите гибкий шланг высокого давления, подведенный к штуцеру высокого давления на аппарате.
  - Включите аппарат и дождитесь момента, когда из выхода высокого давления начнет выходить вода без пузырьков.
  - Выключите аппарат и вновь привинтите гибкий шланг высокого давления.

1. Соединить шланг высокого давления с нагнетательной трубой OUTLET (выпуск)
2. Соединить линию высокого давления с распылительным пистолетом.
- Установить струйную трубку на распылительный пистолет (рис.6). Вставить сопло).
3. Соединить водопроводную трубу с фитингом всасывающей трубы INLET (впуск) (Max. 1 МПа, max. 40° C).
4. с использованием жесткой трубы с внутренним диаметром не менее 13 мм (1/2"), полностью открыть водяной вентиль.
5. Нажать на спусковой рычаг пистолета с тем,

чтобы воздух и возможное излишнее давление были удалены из трубопровода. Струя должна быть равномерной; если струя неравномерная, следует очистить сопло от возможных загрязнений.

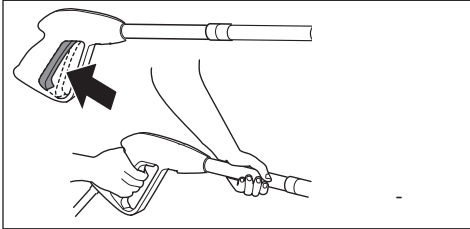

**ВНИМАНИЕ:** 1-Й ЗАПУСК, Нажать на спусковой рычаг пистолета, и потяните рычаг зажигания.

### **ВАЖНО:**

Если двигатель горячий, не затягивайте воздушный клапан.

6. Запустить оборудование

**МОТОРА :** Инструкции в отношении мотора не включены в данный буклет, но включены в буклет производителя мотора.

### **ВНИМАНИЕ:**

Не позволяйте Устройству в эксплуатации в течение более 2 минут, минимальное количество витков.

## II. ВЫКЛЮЧЕНИЕ

В случае чрезвычайной ситуации, :

1. поверните выключатель двигателя в положение "OFF", чтобы остановить двигатель.

**ВНИМАНИЕ:** При завершении работы следует выключить машину.

**ВНИМАНИЕ:** После выключения машины необходимо сбросить давление в шланге нажатием на рычаг пистолета.

## ТЕХНИЧЕСКОЕ ОБСЛУЖИВАНИЕ

**ВНИМАНИЕ:** Перед выполнением любого вида технического обслуживания моечной машины необходимо сбросить давление и отсоединить водяной патрубков..



## I. СМАЗКА

**МОТОРА :** Инструкции в отношении мотора не включены в данный буклет, но включены в буклет производителя мотора.

### **НАСОСА: ПРОВЕРКА УРОВНЯ МАСЛА НАСОСА:**

Периодически необходимо проверять уровень масла. Замена масла должна выполняться через 100 рабочих часов.

Мы рекомендуем использовать масло 80W-90, 65ml.

## II. ПРОВЕРКА ВСАСЫВАЮЩЕГО ВОДЯНОГО ФИЛЬТРА

Периодически необходимо проверять фильтр для исключения отложений, которые могут привести к его засорению.

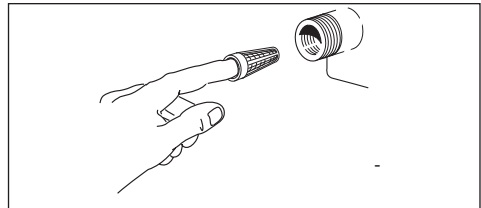

## III. ПЕРИОД ДЛИТЕЛЬНОГО ХРАНЕНИЯ

Если предполагается/ожидается хранение машины в средах, где существует опасность замерзания/образования льда, или если вы не будете использовать машину в течение более 3 месяцев, мы рекомендуем подать в машину антифриз перед ее хранением (подробно процедуре, используемой для автомобилей); затем полностью слить жидкость из машины,

## ТЕХНИЧЕСКОЕ ОБСЛУЖИВАНИЕ I

**МОТОРА :** Инструкции в отношении мотора не включены в данный буклет, но включены в буклет производителя мотора.

**НАСОСА: стол**

## РЕМОНТ – ЗАПАСНЫЕ ДЕТАЛИ

При возникновении проблем, не упомянутых в данном буклете, или при любых повреждениях машины мы рекомендуем обратиться в уполномоченный центр обслуживания для ремонта или возможной замены любых компонентов оригинальными запасными деталями..

## УТИЛИЗАЦИЯ



Закон (в соответствии с директивой ЕС 2012/19/EU по отходам электрического и электронного оборудования и национальных законов государств-членов ЕС, которые разработали эту директиву) запрещает владельцу электрического или электронного прибора уничтожение этого продукта или его электрических/электронных частей в качестве твердых городских бытовых отходов и обязывает его сдавать эти отходы в специализированные центры. Можно сдать продукт непосредственно дистрибьютору взамен нового эквивалентного продукта. Выброс продукта в окружающую среду может нанести серьезный ущерб самой среде и здоровью человека. На рисунке изображен контейнер для муниципальных отходов; строго запрещается выбрасывать аппарат в эти контейнеры. Несоблюдение руководящей директивы 2012/19/EU и исполнительных декретов различных стран Сообщества подлежит административному наказанию.

## УСЛОВИЯ ГАРАНТИИ

Все наши аппараты прошли тщательные приемочные испытания. Гарантия распространяется на производственные дефекты в соответствии с действующим законодательством (на срок не менее 12 месяцев). Гарантия действительна со дня продажи. Из гарантии исключаются: - движущиеся, подверженные износу детали; - Шланг высокого давления и принадлежности, не входящие в комплект поставки; - случайные повреждения и повреждения, причиной которых стали перевозка, небрежность или неправильное обращение, использование не по назначению или неправильный монтаж, противоречащие положениям руководства по эксплуатации. - услуги по гарантии не предусматривают очистку работающих частей.

**ВНИМАНИЕ!** Такие дефекты как забитые форсунки, блокировка машины из-за остатков известняковой накипи, поврежденные аксессуары (например пережатая труба) и/или машины, которые не имеют дефектов, НЕ ПОКРЫТЫ ГАРАНТИЕЙ.

## СХЕМА ВОДЯНОГО КОНТУРА

- 1) ПОДАЧА ВОДЫ
- 2) Клапан регулировки давления
- 3) Водяной насос высокого давления
- 4) Нагнетательный клапан
- 5) контейнер для очищающего средства
- 6) Шланг высокого давления
- 7) Пистолет

- 8) Спусковой рычаг пистолета
- 9) Струйная трубка
- 10) Головка сопла
- 11) Сопло

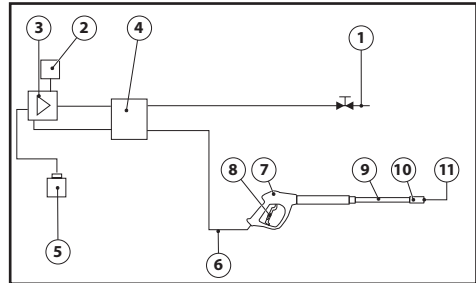

НЕИСПРАВНОСТЬ	ВОЗМОЖНАЯ ПРИЧИНА	РЕМОНТ
Насос работает, не достигает предписанного давления	Водяной фильтр засорен. Клапаны всасывания/нагнетания засорены или изношены. Изношенная или неподходящая форсунка	Очистить фильтр. Обратиться в авторизованный центр техобслуживания.  Очистить и/или заменять
Колебания давления.	Насос всасывает воздух. Клапаны всасывания/нагнетания засорены или изношены. Изношены прокладки клапана регулировки давления.	Проверить, чтобы всасывающий трубопровод был герметичен. Обратиться в авторизованный центр техобслуживания. Обратиться в авторизованный центр техобслуживания.
Утечка воды из прибора.	Изношены прокладки	Обратиться в авторизованный центр техобслуживания.
Понижение давления	Сопло засорено или деформировано. Клапаны всасывания/нагнетания засорены или изношены. Изношены прокладки Водяной фильтр засорен.	Проверить и при необходимости заменить. Обратиться в авторизованный центр техобслуживания. Обратиться в авторизованный центр техобслуживания. Обратиться в авторизованный центр техобслуживания. Проверить и/или очистить
Уровень шума	Насос всасывает воздух. Клапаны всасывания/нагнетания засорены или изношены. Заменить подшипники. Чрезмерная температура накачанной. Водяной фильтр засорен.	Проверить всасывающий Трубопровод и убедиться в их герметичности. Обратиться в авторизованный центр техобслуживания. Обратиться в авторизованный центр техобслуживания. Понизить температуру накачанной жидкости. Проверить и/или очистить.
Вода в масле.	Кольцевые уплотнения (вода и масло) изношены. Высокое процентное содержание влаги в воздухе.	Обратиться в авторизованный центр техобслуживания. Заменять масло с двойной частотой по сравнению с предписанной.
Утечки масла из отверстий между головкой и картером	Изношены прокладки. Заменить уплотнительное кольцо заглушки поршня.	Обратиться в авторизованный центр техобслуживания. Обратиться в авторизованный центр техобслуживания.



**SIMBOLI****POZOR**

Potrebno je **opozorilo**, ki uporabnika opozori na dejstvo, da lahko nevarni postopki delovanja in vzdrževanja poškodujejo ali uničijo opremo, če se strogo ne upoštevajo.

**OPOMBA**

Za navedbo koristnih informacij se uporablja **obvestilo**.

**OBSEG DOBAVE**

str. 2, slika A.

- 1-Motor
- 2-Sesalna cev
- 3-Izhod za vodo
- 4-Vhod za vodo + filter
- 5-Konica
- 6-Visokotlačna cev
- 7-Pištoła
- 8-Držalo za potisno šobo
- 9-Potisne šobe  
(iglo za čiščenje šob)
- 10-Dodatno držalo
- 11-Držalo za kabel
- 12-Alarm za olje
- 13-Toplotni ventil
- 14-Kolo
- 15-Nepremično kolo
- 16-Regulator pritiskom
- 17-Manometer
- 18-Cev za zalivanje v dodatni opremi  
(OPCIJSKO)-ČE JE V KOMPLETU)
- 19-Hiter dovodni priključek  
za izpust vode (OPCIJSKO)-ČE JE V  
KOMPLETU)
- 20-Montaža

**RAZPAKIRANJE**

- Po odprtju embalaže preverite celotno napravo.
- V primeru težav s to napravo je ne uporabljajte, dokler se ne posvetujete s pooblaščenim servisnim centrom.
  - Zaradi prevoza in dimenzij pakiranja se lahko nekatera oprema dobavi razstavljena; v tem primeru je treba namestitve opraviti v skladu z navodili iz te brošure.
  - Vse morebitne škodljive dele embalaže (plastične vrečke, penast stiropor, žeblje itd.) je treba hraniti izven dosega otrok.

**SPLOŠNA OPOZORILA**

**POZOR: Ta priročnik je bil sestavljen za uporabnike. Navodila v zvezi z motorjem so vključena v brošuro, ki jo je sestavil proizvajalec, in so priložena k napravi. Natančno preberite priložena navodila, ki vsebujejo pomembne napotke glede varne namestitve, uporabe in vzdrževanja.**

**BROŠURO HRANITE PRI ROKI ZA VSAKRŠNE NADALJNE INFORMACIJE.**

- ⚠ **POZOR:** Aparat je namenjen izključno uporabi na prostem.
- ⚠ **POZOR:** Ob koncu vsake uporabe obvezno prekinite dovod električne energije in vode.
- ⚠ **POZOR:** V primeru poškodovane električne vrvice ali okvare pomembnih delov aparata, kot na primer varnostnih mehanizmov, visokotlačne cevi, pištole, itd., slednjega ne uporabljajte.
- ⚠ **POZOR:** Aparat je načrtovan za uporabo s čistilom iz kompleta ali čistilom, ki ga priporoča proizvajalec (na primer nevtralni šampon na osnovi anionskih razgradljivih tenzioaktivnih delcev). Uporaba drugih vrst čistil ali kemičnih sredstev lahko vpliva na varnost uporabe aparata.
- ⚠ **POZOR:** Ne uporabljajte aparata v bližini oseb, razen če so le-te ustrezno zavarovane z zaščitnimi oblačili.
- ⚠ **POZOR:** Pri čiščenju vozil curka ne usmerite neposredno na osni ležaj, saj lahko v nasprotnem primeru sperete mast. Pnevmatike/pnevmatске ventile je dovoljeno čistiti le z minimalne razdalje 30 cm, saj lahko v nasprotnem primeru z visokotlačnim curkom poškodujete pnevmatike/pnevmatске ventile. Prvi znak poškodbe je sprememba barve pnevmatike. **NEVARNOST!** Poškodovane pnevmatike/pnevmatски ventili so življenjsko nevarni.
- ⚠ **POZOR:** Curki vode pod visokim pritiskom so lahko v primeru neustrezne uporabe nevarni. Curkov nikoli ne usmerjajte neposredno v osebe, živali, električne aparata ali v sam aparat.
- ⚠ **POZOR:** Gibke cevi, dodatna oprema in visokotlačni nastavki so pomembni za varnost aparata.

Uporabljajte samo gibke cevi, dodatno opremo in nastavke, ki jih navaja proizvajalce (izjemno pomembno je, da so ti sestavni deli vedno v brezhibnem stanju in jih ne uporabljate na nepravilen način ali jih kakorkoli prepogibate ali poškodujete z udarci ali praskami).

**⚠️POZOR:** Pištola je opremljena z varnostnim gumbom. Vsakokrat, ko prenehate uporabljati aparat, je pomembno, da ta gumb aktivirate tako, da ne pride do nepredvidene sprožitve pištole.

- Ne usmerjajte vodnega curka proti sebi ali drugim osebam z namenom čiščenja oblačil ali čevljev.
- Ne dovolite, da bi aparat uporabljali otroci ali neizkušene osebe.
- Varnostni mehanizmi: pištola, opremljena z varnostnim gumbom, stroj, opremljen z mehanizmom za izklop pri preobremenitvi, črpalka, opremljena z ventilom za by-pass ali z mehanizmom za izklop.

**⚠️POZOR:** Pri aparatih, ki niso opremljeni z mehanizmom A.S.S. – Automatic Stop System, pištola za brizganje ne sme delovati dlje od 2 minut. Voda ob ponovnem kroženju se namreč precej segreje in bi lahko resno okvarila črpalko.

**⚠️POZOR:** Vsakokrat, ko aparata ne nadzorujete, ga povsem izključite (glavno stikalo v položaju OFF).

**⚠️POZOR:** Vsak aparat se tovarniško testira z uporabo, zato so kapljice vode v njegovi notranjosti povsem normalen pojav.

**⚠️POZOR:** Pazite, da ne poškodujete električne vrvice. Okvarjeno vrvico naj vam nemudoma zamenja tehnični servis/ pooblaščen usposobljeni električar.

**⚠️POZOR:** Visokotlačna cev je načrtovana in izdelana tako, da prenese visok pritisk. Da preprečite morebitne okvare, s cevjo še posebej previdno ravnejte. Slaba ali nepravilna uporaba lahko namreč privede do okvar ali prehitre obrabe, ki jih garancija ne pokriva.

**⚠️16POZOR:** Ni dovoljena uporaba proizvoda otrokom ali fizično, senzorično, umsko nesposobnim osebam ali tistim, ki nimajo izkustva ali spoznavanja in niso bile prikladno izurjene ali počene.

**⚠️17POZOR:** Otroci se ne smejo igrati s proizvodom, četudi so pod kontrolo.

**⚠️POZOR:** Tlačnega vodnega čistilca nikoli ne vključite, če niste predhodno popolnoma razvili visokotlačne cevi.

**⚠️POZOR:** Pri razvijanju in zvijanju cevi pazite, da se sam vodni čistilec ne prevrne.

**⚠️POZOR:** Med razvijanjem in zvijanjem cevi mora biti aparat izključen, sama cev pa ne sme biti pod pritiskom (izključena).

**⚠️POZOR:** Obstaja tveganje opeklin zaradi izpuha motorja. NE DOTIKAJTE SE ŠOBE IN PAZITE, DA NE PRIDE V STIK Z IZPUHOM MOTORJA.

**⚠️POZOR:** Priporočljiva je uporaba zaščite za ušesa.

**⚠️POZOR:** Naprav, ki jih poganja motor z notranjim izgorevanjem, ne uporabljajte v notranjih prostorih, razen če državni organi za delo ocenjujejo, da je prezračevanje ustrezno.

**⚠️POZOR:** Zagotovite, da v bližini dovajanja zraka ni nobenih izpušnih plinov.

## USTREZNA UPORABA STROJA

**Stroji za profesionalni uporabo.**

**Aparat se lahko uporablja za pranje površin na prostem vsakokrat, ko je za učinkovite čiščenje potrebno uporabiti vodni curek pod pritiskom.**

Proučevane so bile strukturne tehnologije za zagotovitev visoke zanesljivosti in ravni varnosti ter dolge življenjske dobe. Uporaba stroja v potencialno eksplozivnih okoljih ali območjih je absolutno prepovedana. Delovna temperatura mora biti v razponu med +5° in +50°C.

Oblika ohišja je bila proučevana za zagotovitev maksimalnega ugodja prevoza z ustreznimi ročaji brez štrlečih delov in nevarnimi robovi. Stroj je dobavljen skupaj s konico s pištolo, opremljeno z ročajem, ki omogoča praktičen delovni položaj; oblike in dimenzije ročaja ustrezajo veljavnim varnostnim standardom.

Na brizgalno konico ali na čistilne potisne šobe je prepovedano nanašati zaščite ali pa jih spreminjati.

Visokotlačni čistilni stroj je primeren za pranje s hladno ali toplo vodo pri maksimalni temperaturi 40°C, visoke temperature lahko poškodujejo črpalko.

Voda, ki jo uporabljate za čistilni stroj, ne sme biti umazana, ne sme vsebovati peska ali kakršnih koli kemičnih proizvodov, da ne ogrozi pravilnega delovanja in dolge življenjske dobe opreme.

S primerno dodatno opremo se lahko uporablja za penjenje in peščeni curek ter za čiščenje z vrtljivo krtačo, ki se uporablja za pištolo.

## PRAVILNA UPORABA STROJA

**⚠️POZOR:** Čistilni stroj se namesti na varno in trdno površino v vodoravni položaj.

**⚠️POZOR:** Predlagamo vam, da ob vsaki uporabi visokotlačnega čistilnega stroja pištolo trdno primete na pravem mestu, z eno roko za ročaj, z drugo pa na konici.

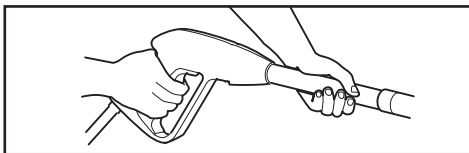

**⚠ POZOR:** Vodnega curka nikoli ne usmerjajte v stroj.

## I. VARNOSTNA ZAPORA NA BRIZGALNI PIŠTOLI

Kadarkoli morate stroj zaustaviti, morate uporabiti varnostno zaporo (S), nameščeno na pištoli, da preprečite nenamerna odpiranja.

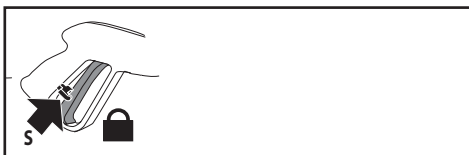

## II. SESANJE DETERGENTA

Sesalno cev s filtrom potopite v posodo za detergent. Ob zagonu motorja se detergent pri prehodu vode samodejno premeša z vodo.

**⚠ POZOR:** Uporabljajte samo tekoči detergent, nikakor ne uporabljajte kisline ali drugih preveč alkalnih proizvodov. Predlagamo vam, da uporabljajte proizvode, ki so bili preizkušeni za uporabo v čistilnih strojih.

## III. UPORABA KONICE

Nastavljiva šoba vam omogoča nastavljanje curka pri nizkem ali visokem tlaku. Pritisk se nastavi z obračanjem nastavljive šobe. Da bi povišali pritisk obrnite nastavljivo šobo v smeri urinega kazalca, da bi znižali pritisk pa proti smeri urinega kazalca. Vsesavanje detergenta poteka avtomatično, ko je nastavljiva šoba podaljška obrnjena na delovanje z nizkim pritiskom (v smeri proti urinega kazalca).

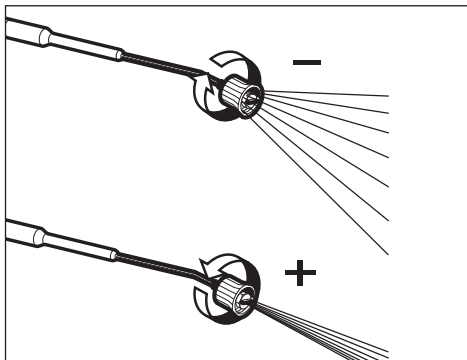

## IV. NAPRAVE, DOBAVLJENE SKUPAJ S TOPLOTNIM VENTILOM

Ta naprava omogoča pomožno delovanje stroja s samodejnim praznjenjem vode, kadarkoli temperatura vode doseže skoraj 60°C in se delovne komponente ohladijo.

**⚠ POZOR:** Naprave, ki nimajo te namenske uporabe, ne smejo delovati več kot 2 minuti s sproženo pištolo. Temperatura reciklirane vode se znatno poviša, kar povzroči veliko okvaro črpalke.

## NAMESTITEV

Oglejte si spodnje slike (slika D):

## NAVODILO ZA UPORABO

**⚠ POZOR!** Motorja ne zaženite z visokim ali nizkim nivojem olja, ker lahko to poškoduje motor. Če imate v zvezi z motorjem kakšna vprašanja, glejte navodila za obratovanje motorja, priložena napravi.

**⚠ POZOR!** Motor ni dobavljen z oljem. Pred zagonom motorja morate napolniti rezervoar.



**⚠ POZOR!** Pred zagonom črpalke preverite nivo olja v črpalke.

**⚠ POZOR!** Če stroj uporabljate prvič ali če stroja ne dolgo ne boste uporabljali, morate za nekaj minut priklopiti sesalno cev, da omogočite odstranitev nečistoč tako, da se potisna šoba pištole ne zamaši.



**⚠ POZOR!** Rezervoar za gorivo napolnite z neosvinčenim bencinom. Ne uporabljajte osvinčenega bencina.

visokotlačno cev.

Neupoštevanje zgornjih pogojev povzroči resno mehansko okvaro črpalke in izgubo garancijskega kritja.

## I. VKLOP

### OSKRBA Z VODO

**Povezava z oskrbo z vodo - Dodatne varnostne informacije**



**POZOR: (simbolo):** naprava ni primerna za povezavo do pitne vode.

**⚠ POZOR:** Voda, ki je tekla skozi sistemski ločevalnik, je klasificirana kot nepitna.

**🔧 POMEMBNO:** Za pritekanje uporabljajte samo čisto ali filtrirano vodo. Pritok vode mora biti vsaj dvakrat večji od prostornine črpalke.

- Minimalna stopnja odtoka: 15 l/min
- Maksimalna temperatura pritoka vode: 40°C
- Maksimalen pritisk vhodne vode: 1Mpa

Čistilo namestite čim bližje oskrbi z vodo.

#### Oskrba z vodo iz vodovodnega kanala

- Priključite dovodno cev (ni priložena) k vhodu za vodo naprave in k oskrbi z vodo.
- Odprite oskrbo z vodo.

Čistilni stroj se lahko neposredno prikljopi na glavni vod oskrbe s pitno vodo samo, če je dovodna cev opremljena z nepovratnim ventilom v skladu s trenutnimi veljavnimi predpisi. Prepričajte se, da je premer cevi najmanj 13 mm in da je cev ojačana.

#### Oskrba z vodo iz odprtega zabojnika

- Odvijte spojni del za vhod za vodo.
- Privijte sesalno cev s filtrom (ni priložena) na vodni priključek naprave.
- Na zabojnik obesite filter.
- Pred postopkom napravo prezračite.
  - Odvijte visokotlačno linijo na visokotlačni izhod naprave.
  - Vključite napravo in jo pustite teči, dokler iz visokotlačnega izhoda ne priteče voda brez mehurčkov.
  - Izklopite napravo in nanjo ponovno privijte

1. Visokotlačno cev priključite na visokotlačni izhod naprave.

2. Visokotlačno cev priključite na brizgalno pištolo. Brizgalno palico po lastni izbiri vstavite v podaljšek palice. Pritisnite z napetostjo vzemti in zavrtite v blokiranem položaju (slika 6). Vstavite potisno šobo .

3. Cev za zalivanje priključite na izhod za vodo na napravi (največ 10 bar, maksimalna temperatura 40° C.

4. Cev za zalivanje priključite na iztok hladne vode in vodo popolnoma odprite.

5. Sprožite pištolo, da izpustite ujet zrak, počakajte na stalen pritok vode, ki priteka iz brizgalnega potisne šobe.

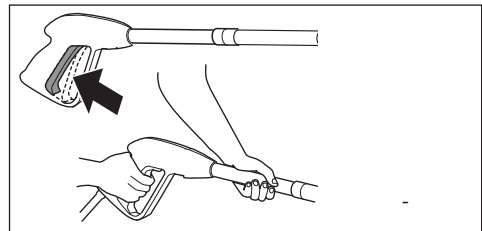

**⚠ POZOR:** Da bi omogočili prvi zagon je priporočljivo, da zadržite sprožilec pritisnjen, medtem ko spuščate zaganjalno ročico.

#### 🔧 OPOMBA

**Ne zapirajte dovoda zraka, če je motor vroč ali pa je temperatura zraka visoka.**

6. Zaženite motor

**Motor:** glej "priročnik za uporabnika - običajni bencinski motor".

**⚠ POZOR:** Ne pustiti visokotlačni čistilec vključen več kot 2 minuti.

## II. ZAUSTAVITEV

V sili pritisnite stikalo motorja v položaj OFF, da zaustavite motor. Zaustavite ga v običajnem položaju v naslednjem vrstnem redu:

1. Stikalo motorja potisnite v položaj OFF (izklop).

**⚠️ POZOR:** Ko stroj preneha delovati, ga izklopite.

**⚠️ POZOR:** Ko je stroj izklopljen, vedno izpraznite tlačno cev in odprite pištolo.

## VZDRŽEVANJE

**⚠️ POZOR:** Pred izvajanjem kakršnega koli vzdrževanja čistilnega stroja, znižajte pritisk in izvlecite vodni priključek.

## I. MAZANJE



**Motor:** glej "priročnik za uporabnika - običajni bencinski motor".

**Visokotlačna vodna črpalka:** priporočamo olje GEAR SYNTHETIC OIL ISO 150 - Kapaciteta olja 65 gr.

## II. PREVERJANJE VODNEGA FILTRA NA SESALNI STRANI

Redno preverjajte, da preprečite obloge, ki lahko zamašijo vodni filter.

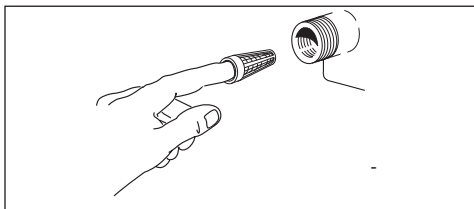

## III. DOLGOROČNO SHRANJEVANJE

Če predvidevate/pričakujete, da boste stroj shranjevali v okoljih, kjer obstaja tveganje zmrzali/leda oziroma stroja ne boste uporabljati več kot 3 mesece, predlagamo, da v stroj dolijete sredstvo proti zamrzovanju, preden ga shranite (podobno sredstvo, kot se uporablja za avtomobile).

Poleg tega se lahko pri zagonu pojavi manjše puščanje iz črpalke; to bo izginilo po nekaj urah delovanja. Dopustnih je največ 10 kapljic na minuto; v primeru večjega puščanja se posvetujte s pooblaščenih servisnim centrom.

## ODPRAVLJANJE TEŽAV

**Motor:** glej "priročnik za uporabnika - običajni bencinski motor".

**Visokotlačna vodna črpalka:**

## POPRAVILA - REZERVNI DELI

Za kakršne koli neprijetnosti, ki niso omenjene v tej brošuri, ali kakršne koli okvare stroja, vam predlagamo, da se obrnete na pooblaščen center za pomoč uporabnikom, da vam popravijo ali morda zamenjajo kateri koli originalni rezervni del.

## RAVNANJE Z ODRABLJENO NAPRAVO (RECIKLAŽA)



V kolikor ste lastnik električne ali elektronske naprave, Vam zakon (v skladu z direktivo Evropske skupnosti 2012/19/EU o ravnanju z odrahljenimi električnimi in elektronskimi napravami in državno zakonodajo držav članic Evropske skupnosti, ki so sprejele to direktivo) prepoveduje, da s tem proizvodom oz. z njenimi električnimi/elektronskimi deli ravnete kot z običajnimi hišnimi odpadki. Poslužite se predvidenih brezplačnih zbiralnih mest. Proizvod lahko pustite pri distributerju v trenutku nakupa novega proizvoda, ki je enakovreden odrahljenemu. Če proizvod odvržete v okolju, lahko resno ogrozite naravo in človeško zdravje.

Upodobljeni simbol predstavlja kontejner za mestne smeti. Strogo je prepovedano odlagati proizvod v te kontejnerje. Neupoštevanje določb iz direktive 2012/19/EU in odlokov iz držav Evropske skupnosti se kaznuje.

## GARANCIJSKI POGOJI

Na vsaki napravi opravimo temeljiti končni preizkus. Garancija ki jo nudimo za vsako napravo, krije tovarniške napake v skladu v veljavnimi predpisi. Garancija stopi v veljavo na dan nakupa.

**Garancija ne velja za naslednje:** - Deli, podvrženi običajni obrabi. - Gumijastih delov, ogljene ščetke, filtri, dodatna, in dodatne opreme. - Poškodbe, do katerih je prišlo nepredvideno, med prevozom, zaradi malomarne ali nepravilne uporabe, zaradi nepravilne ali neustrezne instalacije in uporabe, ter zaradi uporabe - Garancija ne pokriva morebitnega čiščenja mehanskih delov aparata, filtri in zamašene

šobe, in drugi mehanizmi ki so blokirani zaradi ostan-  
kov apnenca.

Ta stroj je primeren le za hišno uporabo in NE ZA IN-  
DUSTRIJSKO UPORABO: katerakoli druga uporaba te  
naprave različna od tiste predvidene od proizvajalca,  
ne spada pod garancijo.

- 9) Konica  
10) Glava potisne šobe  
11) Potisna šoba

## DIAGRAM ZA VODO

- 1) Oskrba z vodo  
2) Toplotni ventil  
3) Visokotlačna vodna črpalka  
4) Notranji obvodni ventil  
5) Posoda za čistilna sredstva  
6) Visokotlačna cev  
7) Pištola  
8) Sprožilec pištole

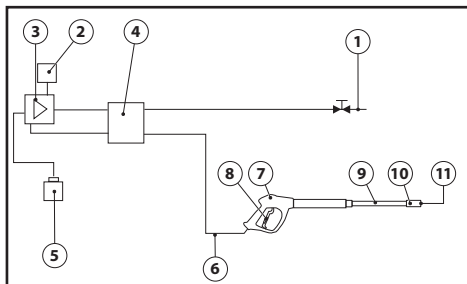

NAPAKA	VZROK	POPRAVILO
Črpalka ne dosega potrebnega tlaka	Vhod za vodo je zamašen Sesalni in dovodni ventil sta zamašena ali obrabljena Potisna šoba konice je neprimerna ali obrabljena	Očistite filter za izhod vode Kontaktirajte pooblaščen servisni center  Preverite in/ali zamenjajte
Nihajoč tlak	Dovod zraka  Umazani, obrabljeni ali zataknjeni ventili Obrabljeno tesnilo	Preverite, ali so priključki in zapiralni obroči dobro zatesnjeni. Kontaktirajte pooblaščen servisni center Kontaktirajte pooblaščen servisni center
Puščanje vode iz črpalke	Obrabljeno tesnilo	Kontaktirajte pooblaščen servisni center
Izguba tlaka	Potisna šoba je obrabljena Ventili so umazani ali blokirani Prilagajanje tesnila ventila je obrabljeno Tesnila so obrabljena Filter je umazan	Zamenjajte potisno šobo Kontaktirajte pooblaščen servisni center Kontaktirajte pooblaščen servisni center Kontaktirajte pooblaščen servisni center Preverite in/ali zamenjajte
Hrup	Dovod zraka Ventili so obrabljeni ali blokirani Ležaji so obrabljeni Skrajna temperatura vode  Filter je umazan	Preverite sesalne cevi Kontaktirajte pooblaščen servisni center  Kontaktirajte pooblaščen servisni center Temperaturo spustite pod 40° C Preverite in očistite
Voda je v olju	O-tesnila (za vodo in olje) so obrabljena. Visoka vlažnost zraka	Kontaktirajte pooblaščen servisni center Zamenjajte olje dvakrat pogosteje, kot je priporočljivo
Puščanje vode iz glave	Tesnila so obrabljena Sistem O-tesnil je obrabljen	Kontaktirajte pooblaščen servisni center Kontaktirajte pooblaščen servisni center

**SYMBOLER****OBSERVERA**

Observera används för att göra användaren uppmärksam på risker i samband med användning och underhåll vilka, om de inte undviks, kan medföra skada på utrustningen eller att den blir obrukbar.

**ANMÄRKNING**

Anmärkning används för att markera användbar information.

**UTRUSTNING STANDARDUTRUSTNING****pag. 2, Fig. A.**

- 1 - Motor
- 2 - Sugslang
- 3 - Vattenutlopp
- 4 - Vatteninlopp + filter
- 5 - Strålrör
- 6 - Högtrycksslang
- 7 - Pistolmunstycke
- 8 - Hållare för munstycken
- 9 - Munstycken (nål för munstycket rengöring)
- 10 - Tillbehörshållare
- 11 - Sladdfäste
- 12 - Motoroljelarm
- 13 - Termisk ventil
- 14 - Hjul
- 15 - Fast hjul
- 16 - Reglage tryck
- 17 - Manometer
- 18 - Trädgårdsslang, tillval - OM NÄRVARANDE
- 19 - Snabbkoppling för vattenlopp, tillval - OM NÄRVARANDE optional- Extrautrustning
- 20 - Fäste

**UPPACKNING**

Kontrollera hela enheten när den packats upp.

- I händelse av problem med denna enhet ska den inte användas innan du rådgjort med ett auktoriserat servicecenter.
- Till följd av transport och emballagets dimensioner kan vissa tillbehör levereras icke monterade. Dessa delar ska då monteras enligt anvisningarna i denna bruksanvisning.
- Samtliga potentiellt farligt emballagematerial (plastpåsar, polystyren, spikar, etc.) ska hållas utom räckhåll för barn.

**SÄKERHETSANVISNINGAR**

**OBSERVERA:** Denna bruksanvisning är framtagna för användaren. Bruksanvis-

ningen ingår som en del av utrustningen. Var god läs anvisningarna noga, och uppmärksamma speciellt säkerhetsanvisningarna.

**SPARA DENNA BRUKSANVISNING FÖR FRAMTIDA KONSULTATION.**

**△OBSERVERA:** Denna apparat är endast avsedd för användning utomhus.

**△OBSERVERA:** Stäng alltid av motorn och vattenförsörjningen efter avslutat arbete.

**△OBSERVERA:** Använd aldrig apparaten om viktiga delar är skadade, t.ex. skyddsanordningarna, högtrycksslangen, pistolmunstycket, etc.

**△OBSERVERA:** Denna apparat är konstruerad för användning med det medföljande rengöringsmedlet eller av tillverkaren specificerat rengöringsmedel såsom ett neutralt schampo, baserat på biologiskt nedbrytbara anjoniska ytaktiva rengöringsmedel. Användning av andra rengöringsmedel eller kemikalier kan äventyra apparatens säkerhet.

**△OBSERVERA:** Använd aldrig apparaten i närheten av personer om dessa inte bär skyddskläder.

**△OBSERVERA:** Rikta inte munstycket mot mekaniska delar som innehåller smörjfett eftersom fettet kommer att lösas och flyta ut på det omgivande underlaget. Fordonshjul och luftventilerna på dessa får endast rengöras från ett avstånd av 30 cm då annars däck och/eller ventilen kan skadas av högtrycksstrålen. Första tecknet på detta är missfärgning på däck. Skadade fordonsdäck/ventiler kan vara dödligt farliga.

**△OBSERVERA:** Högtrycksstrålar kan vara farliga om felaktigt använda. Strålarna får aldrig riktas mot personer, djur, spänningsförande elektrisk utrustning eller själva högtryckstvätten.

**△OBSERVERA:** Slangarna, tillbehören och högtryckskopplingarna är viktiga för apparatens säkerhet. Använd endast av tillverkaren rekommenderade slangar, tillbehör och kopplingar (det är ytterst viktigt att skydda dessa komponenter från skada genom att undvika felaktig användning och att skydda dem från böjar, slag och repor).

**△OBSERVERA:** Pistolmunstycket är försett med en säkerhets spärr. När arbetet med maskinen avbröts är det viktigt att spärra avtryckaren för att undvika oavsiktlig aktivering av strålen.

- Rikta aldrig strålen mot dig själv eller andra personer för att rengöra kläder eller fotbeklådna.

- Tillåt aldrig barn eller icke utbildade personer att använda apparaten.

- Skyddsanordningar: pistolmunstycket med säkerhets spärr. Pump med överströmningsventil.

- Säkerhetsknappen på pistolmunstycket är inte avsedd för att låsa avtryckaren under användning för att förhindra oavsiktlig sprutning.

**△OBSERVERA:** Apparater som inte är försedda med

A.S.S. – Automatiskt Stoppsystem: får inte köras i mer än 2 minuter utan intryckt avtryckare. Det cirkulerande vattnet värms upp och kan förorsaka svåra skador på pumpen.

**⚠OBSERVERA:** Stäng av apparaten helt (huvudströmbrytaren i läge FRÅN) när den lämnas utan uppsikt.

**⚠OBSERVERA:** Varje maskin provas i arbetande förhållande varför några få vattendroppar kan stå kvar i maskinen.

**⚠OBSERVERA:** Apparat med vätska under tryck. Håll pistolmunstycket i ett stadigt grepp, och var beredd på att rekylen. Använd endast det med apparaten levererade högtrycksmunstycket.

**⚠OBSERVERA:** Högtrycksslangen är konstruerad och tillverkad för att motstå höga tryck. Den måste hanteras försiktigt för att undvika att skadas. Missbruk kan leda till tidig bristning eller skada och medföra att garantin förverkas.

**⚠OBSERVERA:** Denna apparat är inte avsedd att användas av personer (inklusive barn) med nedsatt fysik, sensoriskt eller mentalt handikapp, ej heller av personer som saknar nödvändig erfarenhet och kunskap, utom i sådana fall då de erhållit vägledning eller instruktion i apparatens handhavande från en person som ansvarar för deras säkerhet.

**⚠OBSERVERA:** Barn skall hållas under uppsikt för att säkerställa att de inte leker med apparaten.

**⚠OBSERVERA:** Starta aldrig högtryckstvätten utan att först dra ut högtrycksslangen helt.

**⚠OBSERVERA:** Säkerställ att inte välta högtryckstvätten när slangen lindas av och på.

**⚠OBSERVERA:** Innan slangen lindas av eller på ska maskinen stängas av och trycket i slangen släppas ut.

**⚠OBSERVERA:** Risk för brännskador från motorns avgasrör. VIDRÖR ELLER LÅT INTE SLANGEN KOMMA I KONTAKT MED MOTORN AVGASRÖR.

**⚠OBSERVERA:** Vi rekommenderar användning av hörselskydd.

**⚠OBSERVERA:** Kör inte förbränningsmotordrivna apparater inomhus om tillräcklig ventilation inte godkänns av nationell arbetsmyndighet.

**⚠OBSERVERA:** Säkerställ att avgaserna inte är i närheten av luftintag.

## LÄMPLIG ANVÄNDNING AV MASKINEN

Maskiner som är avsedda för yrkesmässigt bruk.

Apparaten kan användas för att tvätta ytor utomhus, när det behövs vatten under tryck för att ta bort smuts.

Strukturella teknologier har studerats för att säkerställa höga tillförlitlighets- och säkerhetsnivåer liksom lång livslängd. Det är absolut förbjudet att använda maskinen i potentiellt explosiva miljöer eller områden. Arbetstemperaturen måste ligga mellan +5°C och +50°C. Höljets form har studerats för att erbjuda maxi-

mal bekvämlighet vid transport med lämpligt handtag utan utskjutande och farliga hörn. Maskinen levereras med ett strålrör med pistolmunstycke, försett med ett handtag för att tillhandahålla praktisk arbetsställning. Handtagets utformning och dimensioner överensstämmer med gällande säkerhetsnormer. Det är förbjudet att anbringa skydd eller modifieringar på strålröret eller tvättmunstyckena. Högtryckstvätten är lämplig för tvättning med kallt eller varmt vatten med en högsta temperatur av 40°C. Högre temperaturer kan skada pumpen. Vattnet du använder för maskinen måste vara fritt från smuts, sand och frätande kemikalier för att inte äventyra utrustningens funktion och långa livslängd. Med lämpliga tillbehör (tillval) kan den användas för skumning och sandblåstring och för tvätt med en rotterande borste som tillsats på pistolmunstycket.

## KORREKT ANVÄNDNING AV MASKINEN

**⚠OBSERVERA:** Högtryckstvätten ska placeras på säkert och stabilt underlag och i horisontalt läge.

**⚠OBSERVERA:** Vi föreslår att pistolmunstycket hålls med ena handen och strålröret med andra handen.

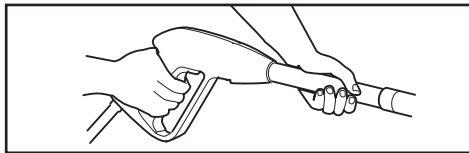

**⚠OBSERVERA:** Vattenstrålen får aldrig riktas mot maskinen.

## I. PISTOLMUNSTYCKETS SÄKERHETSANORDNING

När du stoppar maskinen måste säkerhetsspärren, placerad på pistolmunstycket, aktiveras för att undvika oavsiktliga öppningar. **(S)**

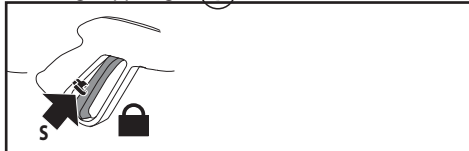

## II. SUGNING AV RENGÖRINGSMEDEL



För ner sugslangen med filtret i rengöringsmedlets behållare. När maskinen startas kommer inblandning av rengöringsmedel att ske automatiskt när vatten strömmar förbi.

**⚠OBSERVERA:** Använd endast flytande rengöringsmedel. Använd absolut inte syra eller



### alltför alkaliska produkter.

Vi föreslår att du använder våra produkter vilka har studeras för användning med högtryckstvättar.

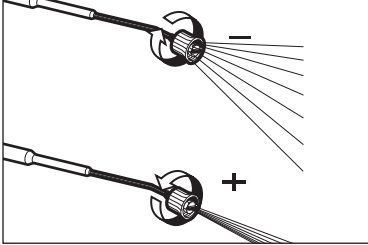

### III. ATT ANVÄNDA STRÅLRÖRET

Det justerbara huvudet gör det möjligt att välja stråle med högt eller lågt tryck. Man väljer tryck genom att vrida det justerbara huvudet. För att öka trycket ska man vrida det justerbara huvudet i medurs riktning, och för att minska trycket ska man vrida i moturs riktning. Rengöringsmedlet sugas automatiskt upp när det justerbara huvudet roteras för drift med lågt tryck (i moturs riktning).

### IV. APPARATER MED TERMISK VENTIL

Denna anordning möjliggör för maskinens förbiledningsanordning att arbeta med automatiskt vattenutlopp om vattnets och kylanordningarnas temperatur när 60°C.

**⚠OBSERVERA:** apparater som inte är försedda med detta utlopp får inte köras i mer än 2 minuter med stängd avtryckare. Det cirkulerande vattnets temperatur höjs avsevärt vilket kan förorsaka svåra skador på pumpen.

### MONTERING

Se nedanstående bilder (fig. D)

### HANDHAVANDEANVISNINGAR

**⚠OBSERVERA:** Kör inte maskinen med hög eller låg oljenivå eftersom detta kan skada motorn. Om du har frågor angående motorn, var god se den medföljande bruksanvisningen för motorn.

**⚠OBSERVERA:** Motorn levereras utan olja. Motorn måste fyllas med olja innan den startas.



**⚠OBSERVERA:** Kontrollera oljenivån i pumpen innan den startas.

**⚠OBSERVERA:** Om det är första gången du använder maskinen, eller om du inte kört maskinen under en längre tidsperiod, måste sugslangen anslutas några minuter för att låta eventuella föroreningar spolas ut så att munstycket inte blockeras.



**⚠OBSERVERA:** Använd endast blyfri bensen. Använd inte blyad bensen.

### I. FÖRBEREDELSE

#### VATTENFÖRSÖRJNING

**Vattenförsörjningens anslutning – Ytterligare säkerhetsanvisningar**



**OBSERVERA: (symbol)** maskinen är inte lämplig för anslutning till dricksvattenledning.

**⚠OBSERVERA:** Vatten som strömmat tillbaka genom backströmningsventiler anses vara icke drickbart.

**⚠Observera – Fara!** Endast rent och filtrerat vatten ska användas som vattenförsörjning. Vattentillførseln ska vara minst två gånger pumpens kapacitet.

- Lägsta leveranskapacitet: 15 l/minut

- Högsta vattentemperatur vid inloppet: 40°C

- Högsta vattentryck vid inloppet: 10 Bar, 1 MPa

Var god placera filtret så nära vattenförsörjningen som möjligt.

#### Vattenförsörjning från vattenledningen

\* Anslut en leveransslang (medföljder inte) till enhetens vatteninlopp och till vattenförsörjningen.

\* Öppna vattenförsörjningen.

- Filtret kan endast anslutas direkt till dricksvattenförsörjningen om leveransslangen är försedd med en backströmningsventil enligt gällande bestämmelser.

- Säkerställ att slangens innerdiameter är minst 13 mm och att den är armerad.

#### Vattenförsörjning från en öppen behållare

\* Skruva bort kopplingen från vatteninloppet.

\* Häng filtret i behållaren.

\* Avlufta enheten innan den startas.

\* Skruva bort högtrycksslangen från enhetens högtrycksutlopp.

- Starta enheten och låt den arbetat tills bubblfritt vatten strömmar ut ur högtrycksutloppet.

- Stoppa enheten och återanslut högtrycksslangen.

Underlåtenhet att följa ovanstående anvisningar leder till svåra mekaniska skador på pumpen och gör garantin ogiltig.

1. Anslut högtrycksslangen till enhetens högtrycksutlopp .

2. Anslut högtrycksslangen till sprutpistolen. Montera önskad strålrör på förlängningen. Tryck in mot fjädertrycket och vrid till låst läge . Montera mustycket .

3. Anslut trädgårdsslangen på enhetens vatteninlopp

(max 10 bar, max temperatur 40°C.

4. Anslut trädgårdsslangen till kallvattenkällan och öppna kranen helt.
5. Tryck in pistolens avtryckare för att släppa ut luften och vänta tills vattnet strömmar ut jämnt ur sprutmunstycket.

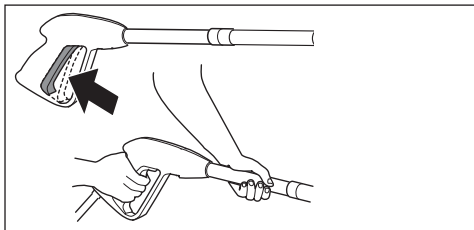

**△OBSERVERA:** Vi rekommenderar att avtryckaren hålls intryckt när starthandtaget dras ut för att underlätta första uppstartning.

6. Starta motorn

**Motor:** se "bruksanvisning – allmän bensinmotor".

**△OBSERVERA:** Låt inte vattentrycket stå i pumpen mer än 2 minuter. Apparaten kan annars felfungera.

## II. STOPP

Ställ motorströmbrytaren i läge "FRÅN" för att stoppa motorn i en nödsituation. Stoppa den normalt i följande ordningsföljd:

Ställ motorströmbrytaren i läge FRÅN.

**△OBSERVERA:** Stäng av maskinen efter avslutat arbete.

**△OBSERVERA:** Släpp alltid ut trycket i högtrycksslangen genom att trycka in pistolens avtryckare när motorn stängs av.

## UNDERHÅLL

**△OBSERVERA:** Utjäma trycket och koppla bort vattenförsörjningen innan underhåll på högtrycksvåtten påbörjas..

## I. SMÖRJNING

**Motor:** se "bruksanvisning – allmän bensinmotor".



**Högtrycks vattenpump:** Underhåll av pump:

Vi rekommenderar att byta pumpoljan varje 100:e driftstimme.

Använd olja typ ISO 150 ; 60 gr .

## II. KONTROLL AV VATTENSUGFILTER

Kontrollera regelbundet för att undvika att avlagringar blockerar filtret .

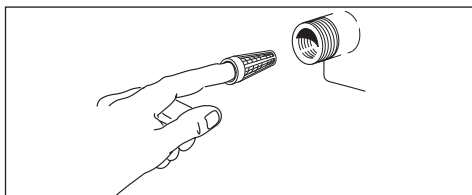

## III. LÅNGTIDSFÖRVARING

Om maskinen kommer att förvaras i miljöer där frost kan förekomma, eller om maskinen inte kommer att användas inom mer än 3 månader, föreslår vi att maskinen fylls med frostsnyddsmiddel (liknande det som används för bilar) innan den ställs undan till förvaring.

Vidare kan små läckage förekomma när maskinen åter tas i bruk. Läckagen försvinner efter några få timmars drift. Upp till 10 droppar per minut är acceptabelt. Kontakta ett auktoriserat servicecenter i händelse av större läckage.

## FELSÖKNING

**Motor:** se "bruksanvisning – allmän bensinmotor".

**Högtrycks vattenpump:**

## REPARATION – RESERVDELAR

I händelse av problem som inte beskrivs i denna bruksanvisning eller skada på maskinen föreslår vi att du låter ett auktoriserat servicecenter utföra reparation eller byte av originalreservdelar.



## UNDANSKAFFANDE (WEEE).

Lagen förbjuder innehavare av en elektrisk eller elektronisk apparat (i enlighet med EU-direktivet 2012/19/EU rörande undanskaffande av elektriska och elektroniska apparaturer samt nationell lagstiftning i de EU-länder som har antagit detta direktiv) att skrota denna produkt eller dess elektriska / elektroniska tillbehör som osorterat hushållsavfall och påbjuder istället skrotning vid avsedda insamlingsställen. Det är möjligt att undanskaffa produkten direkt hos distributören vid inköp av en ny produkt, likvärdig den som skrotas. Att lämna produkten i naturen kan orsaka allvarliga skador på miljön och människors hälsa. Symbolen i figuren representerar soptunnan för kommunalt avfall och det är strängt förbjudet att lägga apparaten i dessa behållare. Att ej efterleva föreskrifterna i direktivet 2012/19/EU och gällande förordningar i de olika EU-länderna är straffbart med böter.

## GARANTIVILLKOR

Alla våra maskiner genomgår stränga prov och garanteras fria från tillverkningsfel i enlighet med tillämpliga förordningar. Garantin gäller från inköpsdatum.

**Följande ingår inte i garantin:**

- Delar som utsätts för normalt slitage.
- Gummidelar, kolfilter och tillbehör och tillvalstillbehör.
- Garantin täcker inte skada till följd av olycka, transportskador, försummelse eller otillräckligt underhåll och felaktig installation. Garantin täcker inte rengöringsarbeten där de aktiva komponenterna kan vara utsatta såsom blockerade munstycken och blockerade filter till följd av kalksten. Högtryckstvätten är avsedd för användning i hemmiljö och för hobbyändamål: garantin täcker inte annan användning.

- 5) Behållare för rengöringsmedel
- 6) Högtrycksslang
- 7) Pistolmunstycke
- 8) Pistolmunstyckets avtryckare
- 9) Strålrör
- 10) Fäste för munstycke
- 11) Munstycke

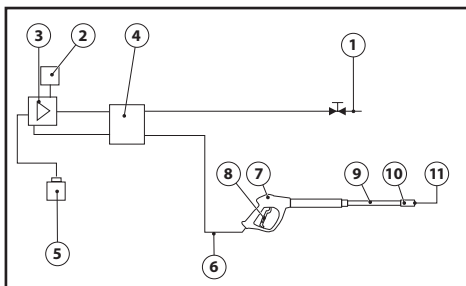
**VATTENSHEMA**

- 1) Vattenförsörjning
- 2) Termisk ventil
- 3) Högtrycks vattenpump
- 4) Intern överströmningsventil

FEL	ORSAK	ÅTGÄRD
1-Pumpen når inte det erforderliga trycket	Inloppsfilteret för vatten är blockerat. Sug-/utloppsventilerna är blockerade eller utslitna. Strålrörets munstycke är felaktigt eller slitet.	Rengör inloppsfilteret för vatten. Kontakta ett auktoriserat servicecenter. Kontrollera och/eller byt.
2-Fluktuerande tryck	Pumpen suger luft. Ventilerna är smutsiga, utslitna eller har fastnat. Utslitna tätning.	Kontrollera att anslutningar och låsringar är fastdragna. Kontakta ett auktoriserat servicecenter. Kontakta ett auktoriserat servicecenter.
3-Vattenläckage från pumpen	Utslitna tätning	Kontakta ett auktoriserat servicecenter
4-Tryckförlust	Munstycket är utslitit. Ventilerna är smutsiga eller blockerade. Justeringsventilens tätning är utslitna. Tätningarna är utslitna. Smutsigt filter.	Byt munstycket. Kontakta ett auktoriserat servicecenter. Kontakta ett auktoriserat servicecenter. Kontakta ett auktoriserat servicecenter. Kontrollera och/eller rengör.
5-Buller	Luftintagsventilen är utslitna, smutsig eller blockerad. Lagren är utslitna. Extrem vattentemperatur. Smutsigt filter.	Kontrollera inloppsroren. Kontakta ett auktoriserat servicecenter. Kontakta ett auktoriserat servicecenter. Sänk temperaturen till under 40°C. Kontrollera och rengör.
6-Vatten i oljan	O-ringarna (vatten och olja) är utslitna. Hög luftfuktighet.	Kontakta ett auktoriserat servicecenter. Byt olja vid halva föreslagna intervall.
7-Vatten läcker från huvudet	Tätningarna är utslitna. O-ringarnas tätningssystem är utslitit.	Kontakta ett auktoriserat servicecenter. Kontakta ett auktoriserat servicecenter.
8-Strålröret blockerat	Munstycket är smutsigt.	Rengör mustycket med den medföljande nålen.



### SIMBOLI

#### OPREZ

Opres se koristi za upozoravanje korisnika da bi opasni postupci rukovanja i održavanja mogli rezultirati oštećivanjem ili uništenjem opreme, ako se upute strogo ne poštuju.



#### NAPOMENA

Napomena se koristi za pružanje korisnih informacija.

### SERIJSKA OPREMA

str. 2, sl. A.

- 1-Motor
- 2-Usisna cijev
- 3-Izlaz vode
- 4-Ulaz vode + filter
- 5-Štrcaljka
- 6-Visokotlačna cijev
- 7-Pištolj
- 8-Držalo za mlaznice
- 9-Mlaznice  
(Igla za čišćenje mlaznice)
- 10-Držalo za opremu
- 11-Držalo za cijev
- 12-Alarm za motorno ulje
- 13-Termalni ventil
- 14-Kotač
- 15-Stacionarni kotač
- 16-Regulacija pritiska
- 17-Mjerilo
- 18-Vrtna cijev-opcija (OPCIJSKI) - NEKI MODEL
- 19-Brzo ispuštanje vode  
ulazni priključak - opcija (OPCIJSKI) - NEKI MODEL
- 20-Nosač

### RASPAKIRANJE

Nakon otvaranja paketa, provjerite čitavu jedinicu.

- U slučaju problema s ovom jedinicom, ne koristite je

dok se ne posavjetujete s ovlaštenim servisnim centrom.

- Zbog transporta i dimenzija paketa neki dijelovi opreme se mogu isporučiti rastavljeni, u tom slučaju ih treba sastaviti prateći upute iz ovog priručnika.
- Sve potencijalno opasne predmete (plastične vreće, polistirensku spužvu, čavle i sl.) treba držati izvan dohvata djece.

### OPĆA UPOZORENJA



**OPREZ:** Ovaj priručnik je napisan za korisnika. Uz ovaj proizvod je ispušten priručnik s uputama za uporabu motora kojeg je napisao proizvođač. Molimo, pažljivo pročitajte priložene upute koje uključuju važne napomene za sigurnu ugradnju, uporabu i održavanje.

### DRŽITE OVAJ PRIRUČNIK PRI RUCI ZA INFORMACIJE U BUDUĆNOSTI.

- ⚠ **OPREZ:** Uređaj se smije upotrebljavati samo na otvorenom.
- ⚠ **OPREZ:** Na kraju svakog čišćenja iskopčajte uređaj iz struje i dovoda vode.
- ⚠ **OPREZ:** Ne upotrebljavajte uređaj ako je oštećen kabel za napajanje ili drugi važni dijelovi, kao što su sigurnosni uređaji, visokotlačno crijevo, pištolj itd.
- ⚠ **OPREZ:** Ovaj uređaj namijenjen je za uporabu s neutralnim deterdžentom s biorazgradivim anionskim surfaktantima, kakav je priložen ili predložen od proizvođača. Uporaba drugih deterdženata ili kemijskih sredstava može ugroziti sigurnost uređaja.
- ⚠ **OPREZ:** Ne upotrebljavajte uređaj u blizini drugih osoba ako nisu odjevene u zaštitnu odjeću.
- ⚠ **OPREZ:** Mlaz vode se ne smije usmjeriti prema mehaničkim djelima koji su prekriveni mazivom, jer bi se masnoća rastopila i izgubila na terenu. Pneumatske gume i ventili se moraju prati na udaljenosti od najmanje 30cm, jer bi se mogli oštetiti mlazom vode pod visokim pritiskom. Prvi znakovi nanosene štete se vide kad pneumatične gume izgube boju. Upotreba oštećenih pneumatika i zračnih ventila je opasna po život.
- ⚠ **OPREZ:** Visokotlačni mlaz može biti opasan ako se ne koristi ispravno. Mlaz se ne smije usmjeravati prema ljudima, životinjama ili prema električnim uređajima, kao ni prema samom uređaju za čišćenje.
- ⚠ **OPREZ:** Savitljivo crijevo, dodatni dijelovi i spojevi za visoki tlak važni su za sigurnost uređaja. Upotrebljavajte isključivo one cijevi, dijelove i priključke koje predlaže proizvođač (izuzetno je važno zaštititi navedene komponente od oštećenja nastalih neispravnom uporabom kao i savijanjem, udarcima i grebanjem).

**⚠OPREZ:** Pištolj je opremljen sigurnosnom kvačicom. Nakon svakog rada s uređajem upotrijebite sigurnosnu kvačicu da biste spriječili slučajno aktiviranje mlaza.

- Ne usmjeravajte mlaz prema sebi ili prema drugim ljudima radi čišćenja odjeće ili cipela.
- Ne dozvolite da uređaj bez nadzora upotrebljavaju djeca ili osobe koje nisu za to osposobljene.
- Sigurnosni uređaji: pištolj je opremljen sigurnosnom kvačicom, motor je opremljen zaštitom od preopterećenja Klase I, pumpa je opremljena prenosnim ventilom ili uređajem za prekid rada.
- Sigurnosno dugme na pištolju ne služi za blokiranje poluge za vrijeme rada uređaja, već za sprječavanje slučajnog pokretanja mlaza.

**⚠OPREZ:** Uređaji koji nisu opremljeni sustavom za automatsko zaustavljanje (A.S.S.): ne smiju imati duže od 2 minute neprekidnog rada pištolja. Reciklirana voda znatno povećava temperaturu uzrokujući oštećenja na pumpi.

**⚠OPREZ:** Uređaji opremljeni sustavom za automatsko zaustavljanje (A.S.S.): najduže preporučeno trajanje rada u stand-by stanju je 5 minuta.

**⚠OPREZ:** Potpuno isključite uređaj (glavni prekidač u položaju OFF) ako ga ostavljate bez nadzora.

**⚠OPREZ:** Svaki stroj se testira u radnim uvjetima. Stoga je normalno da u unutrašnjosti ostane nekoliko kapljica vode.

**⚠OPREZ:** Pazite da ne oštetite kabel za napajanje. Oštećeni kabel odmah mora zamijeniti ovlašten servis ili električar.

**⚠OPREZ:** Stroj sadrži tekućinu pod tlakom. Čvrsto držite pištolj da ne bi došlo do trzaja. Koristite samo mlaznicu koja je priložena uz uređaj.

**⚠OPREZ:** Visokotlačno crijevo izrađeno je da podnese visoki tlak. Postupajte oprezno da ga ne biste oštetili. Neispravnom uporabom mogu nastati prijevremena oštećenja ili puknuća koja će jamstvo učiniti nevaljanim.

**⚠16OPREZ:** Prodsul nu trebuie folosit de copii sau persoane cu capacități fizice, senzoriale sau mentale reduse sau fără experiențe și cunoștințe adecvate, până când nu au fost instruite în mod corespunzător.

**⚠17PREZ:** Copiii, chiar dacă sunt controlați, nu trebuie să se joace cu produsul.

**⚠OPREZ:** Prije uključivanja čistača odmotajte visokotlačno crijevo.

**⚠OPREZ:** Crijevo zamotavajte i odmotavajte pažljivo da ne biste prevrnuli uređaj.

**⚠OPREZ:** Kod odmotavanja ili namotavanja crijeva uređaj mora biti isključen, a crijevo prazno (bez tlaka).

**⚠OPREZ:** Mogućnost opekotina iz ispuha motora. NE DODIRUJTE I PAZITE DA CIJEV NE DOĐE U KONTAKT S ISPUHOM MOTORA.

**⚠OPREZ:** Preporučuje se uporaba štitnika za uši.

**⚠OPREZ:** Motore s unutarnjim sagorijevanjem ne koristite u zatvorenim prostorima, ako nije osigurano odgovarajuće provjetravanje u skladu s nacionalnim propisima o radu.

**⚠OPREZ:** Pobrnite se da emisije ispušnih plinova ne budu u blizini ulaznih ventilacijskih otvora.

## ODGOVARAJUĆA UPORABA STROJA

**Stroj je namijenjen za a profesionalnu uporabu.**

**Uređaj može biti korišten za pranje vanjskih površina svaki put kad je potrebna primjena vode pod tlakom radi uklanjanja nečistoća.**

Konstruktivne tehnologije su temeljito proučene kako bi se osigurale visoke razine pouzdanosti i sigurnosti te dugotrajan radni vijek. Izričito je zabranjena uporaba stroja u potencijalno eksplozivnim okruženjima i područjima. Raspon radne temperature mora biti između +5° i +50°C. Kućište je oblikovano tako da bude maksimalno pogodno za transportiranje, s pogodnom ručkom i bez dijelova što strše ili opasnih kutova. Stroj se isporučuje sa štrcaljkom i pištoljem s ručkom kako bi se osigurao pravilan položaj za rad; oblici i dimenzije ručke odgovaraju važećim sigurnosnim normama. Zabranjeno je postavljati bilo kakve zaštite ili vršiti preinake na štrcaljki ili na mlaznicama za pranje.

Visokotlačni perač je pogodan za pranje hladnom ili toplom vodom pri maksimalnoj temperaturi od 40°C, više temperature mogu oštetiti crpku.

Voda koju koristite za perač ne smije biti prljava, sadržavati pijesak ili bilo kakve korozivne kemijske proizvode, kako se ne bi ugrozio pouzdan rad i dugačak radni radni vijek opreme.

Uporabom odgo varajuće dodatne opreme, uređaj se može se koristiti za pjenjenje i pjeskarenje te za pranje rotacijskom četkom koja se pričvršćuje na pištolj.

## PRAVILNA UPORABA STROJA

**⚠OPREZ:** Perač treba postaviti na sigurnoj i čvrstoj površini u okomitom položaju..

**⚠OPREZ:** Uvijek kada koristite visokotlačni perač, preporučujemo da držite pištolj u pravilnom položaju, s jednom rukom na ručki, a drugom na štrcaljki.

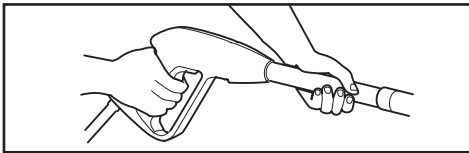

**⚠OPREZ:** Mlaz vode se nikada ne smije usmjeriti prema stroju.

## II. SIGURNOSNI UREĐAJ NA PIŠTOLJU

Uvijek kada trebate zaustaviti stroj, morate uporabiti gumb za sigurnosno zaključavanje (S) koji se nalazi na pištolju, kako biste izbjegli slučajno pokretanje.



## III. USIS SREDSTVA ZA PRANJE

Uronite usisnu cijev s filtrom u spremnik sa sredstvom za pranje. Kada pokrenete stroj, miješanje vode sa sredstvom za pranje vrši se automatski s prolaskom vode. Miješanje deterdženta sa vodom se odvija automatski prilikom prolaska vode. Količina usisavanog deterdženta ovisi o količini koja je namještena na ručici za regulaciju deterdženta.

**⚠OPREZ:** koristite isključivo tekuće sredstvo za pranje, nipošto ne koristite kiseline ili previše bazične (alkalne) proizvode. Preporučujemo da uporabljate naše proizvode koji su izrađeni za uporabu sa strojevima za pranje.

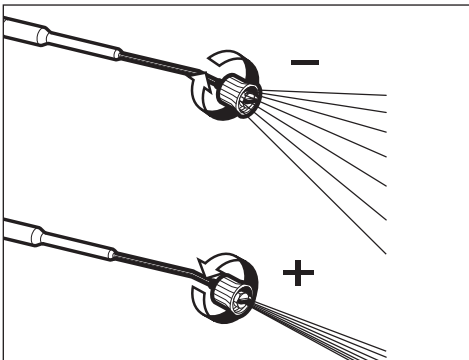

## III. UPORABA ŠTRCALJKE

Glavica koja se može regulirati omogućuje da se odabere mlaz pod visokim ili niskim pritiskom. Odabir pritiska se postiže okrećući glavicu koja se može regulirati. Da biste povećali pritisak okrenite glavicu koja se može regulirati u smjeru kazaljki na satu, da biste smanjili pritisak okrenite je u smjeru suprotnom od smjera kazaljki na satu. Automatski dolazi do usisavanja deterdženta kada se glavica koja se može regulirati na usmjerivaču okrene za rad pod niskim pritiskom (u smjeru suprotnom od smjera kazaljki na satu).

## IV. UREĐAJI S TERMALNIM VENTILOM

Ovaj uređaj omogućuje premošćivanje stroja automatskim pražnjenjem vode, uvijek kada temperatura sklopova za hlađenje naraste na gotovo 60°C.

**⚠OPREZ:** uređaji koji nisu isporučeni u ovom paketu ne smiju raditi dulje od 2 minute s aktiviranim pištoljem. Reciklirana voda se znatno zagrijava što može teško oštetiti crpku.

## MONTAŽA

Pogledajte niz fotografija prikazanih dolje (sl. B):

## UPUTE ZA UPORABU

**⚠OPREZ!** Ne pokrećite stroj s visokom ili niskom razinom ulja, budući da bi to moglo oštetiti motor. Ukoliko imate dodatna pitanja u svezi motora, molimo pogledajte priručnik s uputama za uporabu motora, koji je ispušten s jedinicom.

**⚠OPREZ!** Motor se isporučuje bez ulja. Prije pokretanja morate napuniti uljno korito uljem.



**⚠OPREZ!** Prije pokretanja crpke, provjerite razinu ulja u crpki.

**⚠OPREZ!** Ako prvi put upotrebljavate stroj ili ga ne koristite dulje vrijeme, obvezno na nekoliko minuta priključite usisnu cijev kako bi izašle nečistoće koje bi mogle začepiti sapnicu pištolja.



**⚠OPREZ!** Spremnik za gorivo napunite bezolovnim benzinom. Ne koristite olovni benzin.

## I. POKRETANJE

### DOVOD VODE

Priključak za dovod vode - dodatne sigurnosne informacije



**ATENȚIE:** Aparatul nu este adecvat ra-cordării la apa potabilă.

**OPREZ!** Apa care a trecut prin dispozitivul de re-flux nu este potabila.

#### **NAPOMENA**

Za dovod vode se smije koristiti isključivo čista ili filtrirana voda. Dovod vode treba biti barem dva puta veći od kapaciteta crpke.

- Minimalna brzina protoka: 15 l/min
- Maksimalna temperatura ulazne vode: 40°C
- Maksimalan tlak ulazne vode: 1Mpa

Postavite perač što je moguće bliže izvoru vode.

#### Dovod vode iz vodovoda

- Priključite cijev za dovod vode (nije uključena) na priključak za dovod vode na jedinici i na izvor vode.
- Otvorite vodu.

Čistač se može neposredno priključiti na vodovod s pitkom vodom samo ako se priključi cijev s nepovratnim ventilom u skladu s trenutnim propisima na snazi.

Pobrinite se da promjer cijevi bude najmanje  $\varnothing$  13mm te da cijev bude ojačana.

#### Dovod vode iz otvorenog spremnika

- Odvijte spojni član ulaznog priključka.
- Zavijte usisnu cijev s filtrom (nije uključena) na priključak za vodu na jedinici.
- Objesite filtar u spremniku.
- Prije uporabe ventilirajte jedinicu.
  - Odvijte visokotlačni vod na visokotlačnom priključku na jedinici.
  - Uključite jedinicu i pustite da voda slobodno teče iz visokotlačnog priključka sve dok ne bude čista i bez mjehurića.
  - Isključite jedinicu i ponovno zavijte visokotlačnu cijev.

Ako se ne pridržavate gore opisanih uputa, može doći do teških mehaničkih oštećenja crpke i poništavanja jamstva.

1. Priključite visokotlačnu cijev na visokotlačni izlazni priključak na jedinici.
2. Priključite visokotlačnu cijev na pištolj za raspršivanje. Umetnite željeni nastavak za raspršivanje u priključak za nastavak. Pritisnite oprugu i zakrenite nastavak u zaključani položaj (sl. 6). Umetnite mlaznicu.
3. Priključite vrtnu cijev na dovod vode na jedinici (maks. 10 bara, maks. t. 40°C).
4. Priključite vrtnu cijev na izvor hladne vode i potpuno otvorite vodu.
5. Aktivirajte pištolj kako biste se riješili zraka, pričekajte da iz mlaznice poteče stabilan mlaz vode.

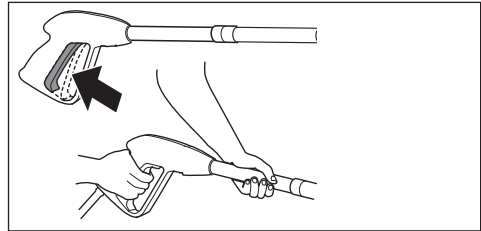

**OPREZ!** Kako biste olakšali prvo pokretanje, preporučuje se da prilikom povlačenja ručice pokretača držite pritisnut okidač pištolja.

**NAPOMENA:** Ukoliko je motor topao ili je temperatura okoline visoka, ne koristite čok.

6. Pokrenite motor.

**Motor:** pogledajte "korisnički priručnik - benzinski motor opće namjene".

#### **OPREZ:**

**Ne ostavljajte cistac na minimum više od 2 minute.**

## II. ZAUSTAVLJANJE

U slučaju opasnosti pritisnite prekidač motora u položaj "ISKLJUČENO" kako biste zaustavili motor. Za normalno zaustavljanje pratite slijedeći slijed:

1. Pritisnite prekidač motora u položaj ISKLJUČENO.

**OPREZ:** Kada završite s radom, isključite stroj.

**OPREZ:** Kada isključite stroj, otvaranjem pištolja uvijek ispraznite tlačnu cijev.

#### **ODRŽAVANJE**

**OPREZ:** Prije bilo kakvih radova na održavanju stroja perača, oslobodite tlak i iskopčajte priključak za vodu.



#### **I. PODMAZIVANJE**

**Motor:** pogledajte "korisnički priručnik - benzinski motor opće namjene".

**Visokotlačna vodena crpka:** preporučujemo ulje GEAR SYNTHETIC ISO 150 - kapacitet ulja 65 gr.

#### **II. PROVJERA FILTRA NA USISNOJ CIJEVI VODE**

Povremeno provjeravajte kako biste izbjegli začepljivanje uslijed naslaga.

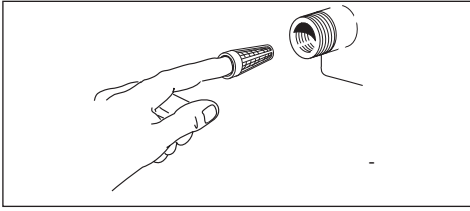

### III. SPREMANJE ZA DUŽE VREMENSKO RAZDOBLJE

Ukoliko predvideite/očekujete da ćete držati stroj u okruženjima gdje postoji opasnost od leda/zamrzavanja ili ako ga nećete koristiti više od 3 mjeseca, preporučujemo da uporabite antifriz prije spremanja stroja (poput onog koji se koristi u automobilima). Osim toga, pri pokretanju, iz crpke se može pojaviti manje istjecanje; nestat će nakon nekoliko sati uporabe. Do 10 kapi u minuti je prihvatljivo; u slučaju većeg istjecanja kontaktirajte ovlašteni servisni centar.

#### OTKLANJANJE POTEŠKOĆA

**Motor:** pogledajte "korisnički priručnik - benzinski motor opće namjene".

**Visokotlačna vodena crpka:**

#### POPRAVKI - REZERVNI DIJELOVI

Za sve probleme koji nisu navedeni u ovom priručniku ili bilo koja oštećenja stroja, preporučujemo da posjetite ovlašteni servisni centar radi popravka ili moguće izmjene bilo kojeg originalnog dijela.

#### RASTAVLJANJE STROJA (ODBACIVANJE)



Budući da ste vlasnik električnog ili elektronskog aparata ( zakon u skladu sa Direktivom 2012/19/ EU o električnom i elektronskom otpadu te u skladu sa nacionalnim propisima zemalja članica EZ koje sprovode tu direktivu ) zakon Vam zabranjuje da odbacite ovaj proizvod i njegovu električnu/ elektronsku opremu kao čvrsti gradski kućanski otpad nego Vas obavezuje da ga odbacite u prikladne sabirne centre. Moguće je odbaciti proizvod u trgovini prilikom kupovanja novog proizvoda, a kupljeni proizvod treba biti ekvivalentan onome koji se odbacuje. Odbacujući proizvod u ambijent nanosi se šteta bilo ambijentu bilo zdravlju ljudi.

Simbol na slici predstavlja kantu za gradski otpad i stoga se strogo zabranjuje odbacivanje ovog aparata u te kante/kontejnere.

Nepoštivanje propisa koji se navode u direktivi 2012/19/EU te raznih dekreta zemalja članica se

kažnjava administrativno.

#### JAMSTVENI UVJETI

Toate aparatele noastre au fost supuse unor testări atente și sunt acoperite de garanție pentru defectele de fabricație conform legislației în vigoare. Garanția începe de la data cumpărării. În cazul reparării mașinii cu jet de apă sub presiune sau a accesoriilor în timpul perioadei de garanție, este necesar să se anexeze o copie a bonului fiscal.

**Sunt exclude din garanție:** - Părțile care sunt supuse unei normale uzuri. - Țeava de înaltă presiune și accesorii optionale. - Daunele accidentale, ca urmare a transportului, a neglijenței sau unui tratament necorespunzător, a folosirii și instalării incorecte, neconforme cu avertismentele arătate în caietul de instrucțiuni. - Garanția nu prevede eventuala curățare a componentelor interne.

**IMPORTANT** Defecțiuni precum duze înfundate, utilaje blocate din cauza reziduurilor de calcar, accesorii deteriorate (ex. tub îndoit) și/sau utilaje care nu prezintă defecte **NU SUNT ACOPERITE DE GARANȚIE**. Utilajul este destinat exclusiv folosirii de tip hobby și **NEPROFESIONALE: GARANȚIA NU ACOPERĂ FOLOSIREA DIFERITĂ DE CEA PARTICULARĂ**.

#### SHEMA

##### VODENIH INSTALACIJA

- 1) Dovod vode
- 2) Termalni ventil
- 3) Visokotlačna vodena crpka
- 4) Unutarnji prenosni ventil
- 5) Spremnik sa sredstvom za pranje
- 6) Visokotlačna cijev
- 7) Pištolj
- 8) Okidač pištolja
- 9) Štrcaljka
- 10) Glava mlaznice
- 11) Mlaznica

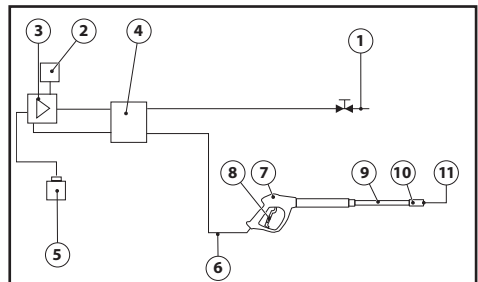



PROBLEM	UZROK	POPRAVAK
Crpka ne postiže potreban tlak	Ulazni filtar vode je začepljen Usisni/izlazni ventili su začepljeni ili istrošeni Nepravilna ili istrošena mlaznica štrcaljke	Očistite ulazni filtar vode Kontaktirajte ovlašteni servisni centar  Provjerite i/ili izmijenite
Tlak varira	Ulazi zrak  Ventili su nečisti, istrošeni ili zaglavljani Istrošena brtva	Provjerite da li su priključci i blokirni prsten pravilno pričvršćeni Kontaktirajte ovlašteni servisni centar Kontaktirajte ovlašteni servisni centar
Voda curi iz crpke	Istrošena brtva	Kontaktirajte ovlašteni servisni centar
Gubitak tlaka	Mlaznica je istrošena Ventili su nečisti ili začepljeni Brtva ventila za podešavanje je istrošena Istrošene brtve Filtar je nečist	Izmijenite mlaznicu Kontaktirajte ovlašteni servisni centar Kontaktirajte ovlašteni servisni centar Kontaktirajte ovlašteni servisni centar Provjerite i/ili očistite
Buka	Ulazi zrak Ventili su istrošeni, nečisti ili zaglavljani Istrošeni ležajevi Ekstremna temperatura vode Filtar je nečist	Provjerite ulazne cijevi Kontaktirajte ovlašteni servisni centar  Kontaktirajte ovlašteni servisni centar Temperatura mora biti ispod 40° C Provjerite i očistite
Voda u ulju	Prstenaste brtve (vode i ulja) su istrošene. Visoka vlažnost zraka	Kontaktirajte ovlašteni servisni centar Mijenjajte ulje dvaput češće od predloženog intervala
Voda curi iz glave	Istrošene brtve Sustav prstenastih brtva je istrošen	Kontaktirajte ovlašteni servisni centar Kontaktirajte ovlašteni servisni centar



**IT Dichiarazione CE/UE di Conformità** ai sensi delle Direttive (e successive modificazioni): **EN EC/EU declaration of conformity** according to Directive (and following amendments): **FR Déclaration CE/UE de conformité** aux termes des directives européennes (et leurs modifications successives): **DE EG/EU-Konformitätserklärung** gemäß Richtlinien (und späteren Änderungen): **ES Declaración CE/UE de Conformidad** en virtud de las Directivas (y sus sucesivas modificaciones): **NL EG/EU-conformiteitsverklaring** volgens de Richtlijnen (en latere wijzigingen): **PT Declaração CE/UE de Conformidade** nos termos das Directivas (e modificações posteriores): **PL Deklaracja Zgodności CE/UE** spełnia wymagania Dyrektyw (wraz z kolejnymi zmianami) **CS ES/UE Prohlášení o shodě** podle Směrnic (a jejich následných variací): **FI EY/EU-vaatimusten mukaisuusvakuutus** direktiivien (ja niiden muutosten) mukaan: **RU Декларация Соответствия EC/EU** в соответствии с Директивой (и последующими изменениями): **SL Izjava ES/EU o skladnosti** v skladu z direktivami (in sledecimi spremembami): **SV EG/EU-försäkran om överensstämmelse** i enlighet med direktiven (och efterföljande ändringar): **HR CE/UE-IZJAVA O SKLADNOSTI** : je u skladu sa direktivama, te njihovim naknadnim modifikacijama

<b>IT</b> PRODOTTO:	IDROPULITRICE AD ALTA PRESSIONE	MODELLO - TIPO:
<b>EN</b> PRODUCT:	HIGH PRESSURE CLEANER	MODEL-TYPE:
<b>FR</b> PRODUIT:	NETTOYEUR HAUTE PRESSION	MODELE-TYPE:
<b>DE</b> PRODUKT:	HOCHDRUCKREINIGER	MODELL-TYP:
<b>ES</b> PRODUCTO:	(HIDRO) LIMPIADOR DE ALTA PRESIÓN	MODELO - TIPO:
<b>PT</b> PRODUTO:	LAVADORA DE ALTA PRESSÃO	MODELO - TIPO:
<b>PL</b> PRODUKT:	MYJKA WYSOKOCIŚNIENIOWA	MODEL-TYPU:
<b>NL</b> PRODUCT:	HOGEDRUKREINIGER	MODEL - TYPE:
<b>CS</b> VÝROBEK:	VYSOKOTLAKÝ MYČÍ STROJ	MODELO-TIPO:
<b>FI</b> TUOTE:	PAINEPESURI	MALLU-TYYPPI:
<b>RU</b> АППАРАТ:	ГИДРООЧИСТИТЕЛЬ ВЫСОКОГО ДАВЛЕНИЯ	МОДЕЛЬ-ТИП:
<b>SL</b> PROIZVOD:	VISOKOTLAČNI VODNI ČISTILNI APARAT	MODEL-VRSTE:
<b>SV</b> PRODUKT:	HÖGTRYCKVÄTT	MODELL-TYP:
<b>HR</b> PROIZVOD:	VISOKOTLAČNI VODENI ČISTAČ	MODEL-TIP:

**THERMIC 5H**  
-  
**Clark 5H**  
-  
**P86.0658**

**IT** è conforme alle direttive **CE/UE** e loro successive modificazioni, ed alle norme **EN**: **EN** complies with directives **EC/EU** and subsequent modifications, and the standards **EN**: **FR** est conforme aux directives **CE/UE** et aux modifications successives ainsi qu'aux normes **EN**: **DE** entspricht folgenden **EG/EU**-Richtlinien einschließlich späteren Änderungen und **EN**-Normen: **ES** está en conformidad con las directivas **CE/UE** y sus sucesivas modificaciones y también con la norma **EN**: **NL** in overeenstemming is met de Richtlijnen **EG/EU** en latere wijzigingen daarop en de normen **EN**: **PT** está em conformidade com as diretivas **CE/UE** e as suas sucessivas modificações bem como com as normas **EN** e as suas sucessivas modificações. **PL** jest zgodny z dyrektywami **CE/UE** i ich późniejszymi zmianami, oraz z normami **EN** i ich późniejszymi zmianami. **CS** je v souladu se směrnici **ES/UE** a jejich následnými změnami, a normami **EN**. **FI** On yhdenmukainen **EY/EU** direktiivien ja niitä seuraavien standardimuutosten, ja niitä seuraavien muutosten kanssa. **RU** соответствует требованиям директив **EC/EU** и последующих модификаций, **EN** и стандартам, и последующих модификаций. **SL** V skladu z direktivami in njunimi kasnejšimi spremembami ter s standardi **ES/EU**, in z njihovimi kasnejšimi spremembami. **SV** Överensstämmer med **EG/EU** direktiven och dess följande modifieringar och standarderna och dess följande modifieringar. **HR** je u skladu sa direktivama **CE/UE**, te njihovim naknadnim modifikacijama te standardima **EN**, njihovim naknadnim modifikacijama.

2006/42/EC (+2009/127/EC)  
2014/30/EU  
2000/14/EC - 2005/88/EC

EN 60335-1  
EN 60335-2-79  
EN 55012  
CISPR 12

**Lpa 90,3dB (A)** **IT** Livello pressione acustica. **EN** Acoustic pressure. **FR** Niveau de pression acoustique. **DE** Schalldruckpegel. **ES** Nivel de ruido.

**NL** Geluidsdrukniveau. **PT** Nivel da pressão acústica. **PL** Poziom ciśnienia akustycznego. **CS** Hladina akustického tlaku. **FI** Äänen paineen taso. **RU** Уровень звукового давления. **SL** Stopnja zvočnega hrupa. **SV** Akustisk tryck nivå. **HR** Razina akustičnog pritiska. V

alues according to standard **EN 60335-2-79**

**Lwa 103 dB (A)** **IT** Livello di potenza acustica garantito. **EN** Acoustic power granted. **FR** Niveau du puissance sonore garanti. **DE** Garantiertes Schalleistungsniveau. **ES** Nivel de potencia acústica garantido. **NL** Geluidsdrukniveau Lwa gegarandeerd. **PT** Nivel de potencia acústica garantida. **PL** Gwarantowany poziom mocy akustycznej. **CS** Zaručená hladina akustického výkonu. **FI** Taattu ääniteho. **RU** Акустическая мощность предоставлено. **SL** Zagotovljen nivo zvočne moči. **SV** Garanterad ljudeffekt. **HR** Zajamčena razina zvučne snage.

**IT** fascicolo tecnico si trova presso **EN** Technical booklet at **FR** Dossier technique auprès de: **DE** Das technische Aktenbündel befindet sich bei **ES** El manual técnico se encuentra en: **NL** Technisch dossier bij: **PT** Processo técnico em: **PL** Dokumentacja techniczna znajduje się w firmie **CS** Technická dokumentace se nachází ve firmě **FI** Tekninen tiedosto sijaitsee: **RU** Технические брошюры на: **SL** Tehnični akti so pri podjetju **SV** Den tekniska filen finns på: **HR** Tehnički akti nalaze se pri poduzeću

Lavorwash S.p.A via J.F.Kennedy, 12  
46020 Pegognaga (MN) – Italy

Pegognaga  
2020/02/20

Giancarlo Lanfredi  
(Legal Representative  
Lavorwash S.p.A.)